



#### К ЧИТАТЕЛЯМ

На огромной территории нашей России сотни тысяч рек и озер. Даже, если каждая десятая речка и каждое десятое озеро из них по показателям прозрачности воды пригодны для подводной охоты, то получается, что к услугам российских охотников десятки тысяч больших и малых водоемов – неограниченное поле деятельности! Этим и объясняется, что из всех наших охотников-любителей лишь мизерный процент тех, кто, кроме пресноводной, хоть изредка, но культивирует охоту морскую. А таких, кто бы охотился только на море... да их просто нет! Вот это обстоятельство, а также ошибочное мнение отдельных охотников-спортсменов, которые считают, что подводная охота в России должна развиваться по «морскому варианту», и подвинули меня к написанию настоящей книги.

Излагая все известные мне тонкости подводной охоты в пресных водоемах, я рассчитывал, что сумею тем самым помочь любителям нашего хобби в освоении подводной науки. Еще я очень надеюсь, что каждый охотник после прочтения этой книги, станет любить наши российские реки, озера и речушки хоть чуточку больше. А любящий – не навредит.

Выражаю благодарность подводным охотникам – художнику Вячеславу Жишкарини и поэту Анатолию Еременко, оказавшим бескорыстную помощь в создании этой книги.

Автор



## ПОДВОДНАЯ ОХОТА ПО-РУССКИ

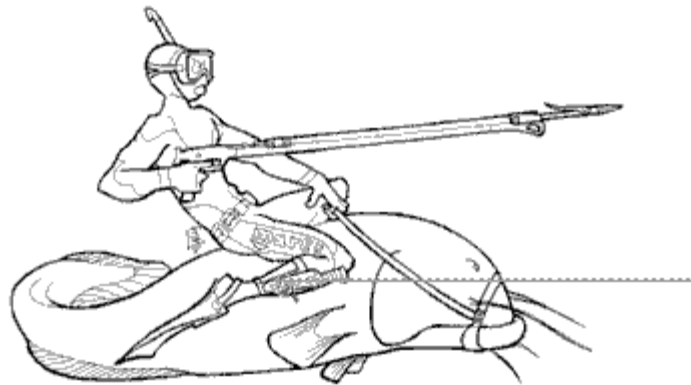

## В САМОМ НАЧАЛЕ



Старшее поколение наших читателей, конечно же помнит замечательный французский фильм «В мире безмолвия» и книги пионеров подводной охоты Жака Ива Кусто и Джеймса Олдриджа. Это было время (50-е годы прошлого века) первого знакомства наших соотечественников с неведомым подводным миром и самим понятием «подводная охота».

В то время руководство Комитета по физкультуре и спорту при Совете Министров СССР и ДОСААФ называли даже этот спорт «буржуазным». И все же, благодаря усилиям энтузиастов, в 1957 году при центральном морском клубе ДОСААФ была создана секция подводной охоты, которая потом переросла в Секцию спортивной подводной стрельбы в Федерации подводных видов спорта при ДОСААФ СССР. Первым руководителем этих организаций была замечательная спортсменка, кандидат медицинских наук Жукова Ольга Трофимовна. Усилиями Жуковой и ее сподвижников удалось отстоять подводную охоту и даже договориться с директорами нескольких московских заводов о выпуске первого отечественного подводного снаряжения.

Однако чиновники, стоящие у руля советского спорта упорно не желали идти в ногу с остальным цивилизованным миром и зажали подводную охоту в рамки спортивной подводной стрельбы (СПС). СПС, кроме собственно подводной охоты, включало в себя также стрельбу из пистолета в тире и подводную стрельбу по неподвижной мишени в бассейне. Понятно, что упражнения в тире и бассейне были очень далеки от нашего увлечения, и охотники многие годы боролись за отделение своего спорта от навязанного балласта.

Только после развала ДОСААФ СССР, в 1992 году их усилия увенчались успехом – была создана Федерация подводного рыболовства России (РФПР) со штаб-квартирой в Самаре. Сегодня в большинстве субъектов РФ, краев и областей имеются отделения РФПР и клубы подводных охотников.

В 1998 году была зарегистрирована Конфедерация подводной деятельности России. (КПДР). Эта организация объединила все виды подводного спорта (в том числе и подводную охоту), действует под эгидой РОСТО (бывшее ДОСААФ), а на международной арене входит в систему КМ АС. Президент КПДР до недавнего времени являлся и вице-президентом КМАС. КПДР в какой-то мере объединяла деятельность самостоятельных региональных федераций, таких как Федерацию подводной стрельбы Санкт-Петербурга, Федерацию подводной охоты Москвы и Московской области, Новороссийскую федерацию подводной охоты. К сожалению, работа велась чисто спортивная, никак не улучшающая положения подводных охотников-любителей. Должной популяризации этого вида спорта, а тем более, подводной охоты, как хобби, увы, не велось.

В начале 2003 года образована и начала свою деятельность ООО «Российская Подводная Федерация» (РПФ). Исполнительный комитет КМАС принял РПФ членом КМАС с правом голоса в трех комитетах, сохранив за КПДР право оставаться членом КМАС в Техническом и Научном Комитетах без права голоса (Протокол 140 от 12.04.2003 г., Тунис). Спорткомитет РФ аккредитовал РПФ как единственную организацию, имеющую право проведения общероссийских и международных чемпионатов.

По данным РФПР в нашей стране насчитывается несколько десятков тысяч активных подводных охотников. А рыболовов – многие миллионы. Почему такая разница? Объект интереса у них один и тот же – рыба. У подводной охоты и рыболовства одни разрешенные сроки, одинаковые нормы вылова рыбы. Правила, которыми пользуются и те и другие, также одни, и даже записаны они в одном документе – Правилах любительского и спортивного рыболовства. В смысле общения с природой подводные охотники даже выгадывают, так как у них есть возможность любоваться еще и совершенно особенным, порою сказочно красивым, подводным миром.

Такие разительные отличия в количестве поклонников того и другого спорта обусловлены рядом объективных причин. Среди тех, которые препятствуют быстрому росту числа подводных охотников, главными являются: младенческий (по сравнению с рыболовством) возраст подводной охоты, почти полное отсутствие специальной литературы и незначительное количество публикаций на эту тему, отсутствие в продаже необходимого подводного снаряжения и оружия либо очень высокие цены на них и, наконец, значительные физические нагрузки, которым подвергается охотник.

Увы, но сегодня еще приходится сталкиваться с мнением, будто бы подводным охотникам дается их добыча чересчур просто. Рассуждают так: для рыболова то

погода меняется, то давление скачет, а то и вовсе рыба не клюет – не сезон. Охотник же, вроде бы, как к себе домой или в магазин входит в царство Нептуна, берет рыбы, сколько хочет и какой хочет, и уходит. Совершенно неверно!

А реальность такова. На хобби подводников, во-первых, накладываются естественные природные ограничения: прозрачность воды и отсутствие льда. Из десяти рек средней полосы России по прозрачности воды хорошо, если в двух можно охотиться летом. Весенний паводок и осенние дожди делают большинство водоемов мутными. Летнее цветение, особенно стоячих водоемов, резко ограничивает возможности охоты. Горные реки из-за сильного течения на девяносто процентов также непригодны для погружений подводников. И, наконец, непреодолимый зимний лед, наглухо запечатывающий абсолютное большинство водоемов огромной России на долгие месяцы.

Далее. Не секрет, что обычно рыба очень осторожна, пуглива и боится даже тени человека на берегу. А охотник лезет в воду, бьет по ней ластами и при этом для успешного выстрела должен приблизиться к рыбе хотя бы на полтора-два метра. Понятно, что лишь небольшой процент из имеемой в данном месте рыбы станет дожидаться охотника и испытывать его меткость.

Поэтому, если при вас из реки вышел подводный охотник и у него на кукане два килограммовых язя, а в этот момент на берегу в садке у рыболова лишь пара окуньков-матросиков, не следует делать вывод, что подводная охота – дело простое, а рыбалка – сложное. Не касаясь проблем рыбалки, попробуем разобраться в вопросе: легко ли подводнику «вытащить рыбку из пруда»? В дальнейшем мы разберемся в этом детально и тщательно.

## РЕКА ИЛИ МОРЕ: ВОТ В ЧЕМ ВОПРОС.

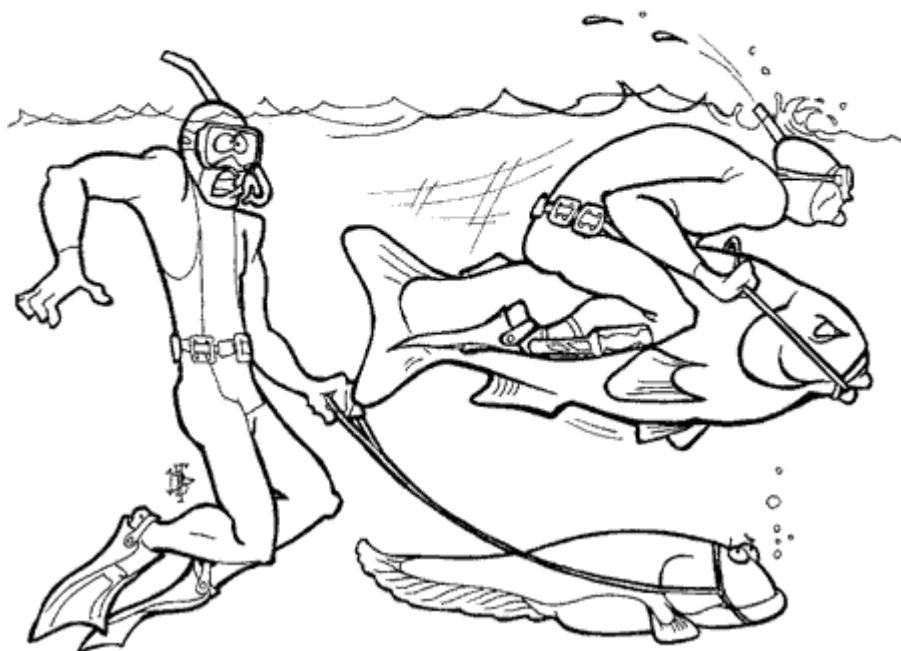

Как известно, подводная охота в России, точнее в СССР, зарождалась на берегах нашего самого теплого Черного моря. В те далекие 50-е и 60-е и во всем мире, и у нас охота на рыб с подводными ружьями воспринималась исключительно, как охота морская. Понятное дело: в морях удивительно прозрачная вода, необыкновенные подводные красоты и обилие самой разнообразной рыбы. На диких

пляжах Кавказа и Крыма каждое лето поселялись шумные палаточные лагеря институтских и клубных команд первых советских дайверов, подводных охотников и фотографов. Первые отечественные книги об этом увлечении (О. Жукова – «Подводная охота», О. Хлудова – «Волны над нами») также «вышли» из прибрежных вод Черного моря.

Шли годы, десятилетия, и подводный мир Черного моря стал меняться. Увы, к худшему. Лично я впервые надел маску и опустился в морскую воду в 1959 году. Было это в Крыму, вблизи Гурзуфа. Увиденные тогда подводные чудеса произвели на школьника столь сильное впечатление, что в деталях помнятся и сейчас, спустя сорок с лишним лет. Мне не надо и глаза закрывать, чтобы увидеть удивительные картины прошлого: залитое солнцем мелководье и стремительные, пугливые стаи кефали, черно-зеленый подводный утес и грациозные рыбки-ласточки, парящие и кружащие возле него, похожих на серебряные стрелы, сарганов, величественных и степенных горбылей, всем семейством вышедших погулять вблизи своего подводного дома... Все это было. Однако то ли людской пресс оказался чересчур мощным, то ли это наше внутреннее море не способно к быстрому восстановлению, только к 80-м годам стало оно удивительно бедным. И мы его покинули.

Каспийское море и сейчас богато самой разнообразной рыбой, а в те годы подводную охоту в нем мы называли не иначе, как сказочной. Жерех, кутум, усач, кефаль, сазан – вся рыба крупная, стрелять одно удовольствие. Каспий тогда проходил цикл низкой воды, и острова Пирсогогатских гряд, что в 80 километрах южнее Баку, были замечательным местом для таких, как мы. Дощатые, дырявые бунгало на каменистом 100-метровом острове, жаркое, южное солнце и очень теплое море в двух метрах от апартаментов – этого было вполне достаточно, чтобы семьи молодых подводных охотников с удовольствием проводили там весь свой отпуск.

Потом вода в Каспии начала подниматься. И без того маленькие острова и вовсе ушли под воду. Но и для рыбы увеличение глубины не стало благом, так как опустились под воду масляно-нефтяные наросты, образовавшиеся за многие годы на скалах. Вместо дополнительного корма, который могла бы дать отвоеванная морем суша, обитатели моря получили отраву. Так для нас закончился Каспийский этап.

То, что я со своими многочисленными столичными коллегами покинул сначала Черное, а потом и Каспийское моря, не означает, что там нет никакой рыбы, и не может быть интересной охоты. Говорят «рыба ищет, где глубже, а человек – где лучше». Так и нам хотелось не только богатых уловов, но и разнообразия. Например, в Черном море хорошо прижился пиленгас – дальневосточная разновидность кефали. В конце 80-х – начале 90-х годов в значительно увеличившихся косяках этой рыбы отдельные особи достигали уже веса в 5–7 килограммов. Такой трофей принесет радость любому, самому опытному охотнику.

О Каспийском море сказать, что в нем не осталось рыбы, нельзя даже в шутку. Достаточно успешно и сегодня охотятся, к примеру, в районе Баку и севернее него. А обширные морские просторы, опресненные волжской водой, по праву называют рыбным Эльдorado. Тут есть все: от бесчисленных стай воблы и красноперки, до гигантских сомов и белуг. В дельте Волги сейчас действуют десятки, а может уже и сотни больших и маленьких рыболовных баз и приютов, что само по себе красноречиво говорит о богатстве края рыбой.

Однако ездить охотиться на наши окраинные моря из центра европейской части России стало все труднее и труднее. И потом, заразившемуся этой страстью, чтобы отправиться на охоту, просто невыносимо по полгода, а то и по году ждать благословенного отпуска. Душа охотника требует острых, подводных ощущений постоянно, ну хотя бы каждый выходной. Вот и стали мы осваивать реки, озера, водохранилища – любые пресные водоемы вблизи столицы. Это «вблизи» ныне порой исчисляется сотнями километров.

В результате перекалфикации с морской охоты на пресноводную, очень скоро мы пришли к ряду неожиданных выводов. Во-первых, охота в реке разнообразней, нежели в море. И по способам охоты, и по методикам, и по видам добываемой рыбы. Из нашего Черного моря в лучшие годы мы выходили с кефалью, горбылем, ну

и еще, может быть, с зубариком или скорпенной. Когда же охотишься в хорошей реке, то 5-6 разновидностей рыбы на кукане – совсем не редкость. Для моря килограммовые трофеи – норма, а 5-6-килограммовые – почти предел, в то время как в небольшой речушке охотник вполне может повстречать и добыть пудового сома, а в маленьком, невзрачном пруду – 10-килограммового карпа. К рыбам, которые обитают в пресных российских водоемах и могут становиться добычей подводного охотника, кроме названных сомов и сазанов, следует отнести щук, судаков, окуней, жерехов, язей, голавлей, лещей, налимов, плотву, линей, карасей, угрей, толстолобиков, белых амуров, вырезубов, семгу, кумжу, тайменей, ленков, горбушу, сигов, форель, хариусов... Вся перечисленная рыба достигает вполне достойных, охотничьих размеров. В таких реках, как Волга, Дон, Днепр мастера подводной охоты берут пудовых щук и судаков, 20-килограммовых сазанов и толстолобиков и 80-90-килограммовых сомов! В каком российском море вы найдете таких соперников?!

Большое разнообразие пресноводной рыбы предполагает и многообразие способов охоты на нее. На тактику охоты большое влияние оказывает и сама подводная обстановка в обычной равнинной реке, которая также намного богаче, чем в море. Тут и завалы из стволов и веток, и непролазные заросли водной растительности или наполовину погруженных в воду кустов, и сильное течение, и плавающие острова, и порой плохая прозрачность воды... В горных реках, где очень сильное течение, каменистое дно и, как правило, высокая прозрачность воды, охота имеет свои отличительные особенности. Рыба в этих реках быстрая, очень сильная и, при этом, очень нежная, то есть легкая на разрыв. В озерах, водохранилищах и карьерах – свои особенности, из которых главная – тихая, стоячая вода. Охота в таких водоемах имеет много общего, и с морской, и с речной охотой. У зимней охоты – свои особенности. Кроме сильных морозов на суше, охотник по 5-6 часов проводит в ледяной воде, где и шуга, и льдины, и ледяные припаи, которые многие из нас во время охоты регулярно таранят собственным лбом. Совсем по-другому ведут себя и объекты нашей охоты – рыбы. Все эти особенности предъявляют специфические требования не только к методике охоты, но и к подводному снаряжению. Причем их намного больше, чем тех, что предъявляются к морскому снаряжению. То же самое можно сказать и про оружие подводного охотника.

По моему мнению, чтобы освоить в полной мере пресноводную охоту требуется намного больше времени и усилий, чем морскую. Мне известны сильные спортсмены, которые откровенно признавались, что легче брали рыбу с 25-метровой глубины под Новороссийском, чем с 10-метровой – на Волге. При охоте на течении, среди затопленных деревьев и при малой видимости, кроме большой физической нагрузки охотник испытывает и более сильное психологическое напряжение. Надо иметь изрядное мужество, чтобы нырять в крошечную темноту, совершенно не представляя, во что упруешься головой через метр или два.

Психологическое напряжение такой охоты сильно отражается на продолжительности пребывания человека под водой. Замечено, что один и тот же охотник намного дольше может пробыть под водой (и, соответственно, глубже нырять) в очень прозрачной морской воде, чем в условиях реки или озера, даже если там отличная (5-7м) видимость. Очевидно, многочисленные опасности, подстерегающие охотника в наших пресных водоемах, уже на подсознании откладываются в нас, и незаметно отбирают так необходимый кислород. Другими словами, добиться полного расслабления, находясь в сложных речных условиях под водой, не удастся при всем желании.

Конечно, в непосредственной близости к столице, где на водоемы ложится очень большая нагрузка со стороны населения, предприятий промышленности и многотысячной армии рыболовов, рассчитывать на обилие крупной рыбы не приходится. Однако это нас не останавливает, и день, проведенный на берегу какой-нибудь Истры, Рузы, Шоши или Москвы-реки, вне зависимости от добычи, мы считаем, уже прожит не зря. «Охота выходного дня» – это, скорее, простое общение с природой, без которого нам уже никак нельзя. Совсем другое дело – «Большая охота». Ей посвящается от 3-4 и до 20 дней. Понятное дело, уезжаем подальше, в более дикие, нетронутые места. Так мы осваивали Торопу, Лесной Воронеж, Ранову, Проню, Свапу, Бузулук, Днепр, Иловлю, северные и многие, многие другие реки.

Последние несколько лет весной и осенью охотимся в астраханских ильменях. Это не самые крутые места, но сазанов до 12 и сомов до 60 килограммов весом мы там берем. Что привлекает нас именно к ильменям, а не к явно более рыбной дельте Волги? Скажу. Охота в этих довольно мелководных водоемах не требует слишком большого напряжения физических сил, она комфортна и приятна во всех отношениях. Перед охотником не мельтешат моторки и сейнера, практически нет рыболовов, там мы обделены назойливым вниманием рыбинспекции, т. к. она охраняет осетровых, а в ильменях этой рыбы нет.

Таков вкратце мой путь в подводной охоте, насчитывающий уже 44 года. И таковы основные выводы охотника, никогда не мечтающего о чемпионских титулах и высоких спортивных достижениях, но не упускающего случая получить удовольствие «от процесса». Среди многочисленных моих личных друзей и знакомых охотников, практически все являются приверженцами пресноводной охоты, не противопоставляя ее, при этом, охоте морской. Такова объективная реальность, обусловленная не только нашими желаниями, но и природными, географическими и экономическими условиями российского бытия. Однако, к сожалению, так думают не все...

Настали такие времена, когда некоторые наши соотечественники получили возможность охотиться в любых, самых экзотических и отдаленных местах мирового океана. Это, а также под влиянием общения с охотниками из других стран (которые кроме морской, другой охоты не знают) у них сложилось мнение, будто бы и российская подводная охота должна развиваться по «морскому варианту». Даже придумали этому обоснование, мол, «численность рыбьего поголовья и его размеры восстанавливаются в озерах, карьерах, да и в некрупных реках очень медленно. А на больших просторах и глубинах моря и выбить рыбу труднее, и восстанавливается она гораздо быстрее...».

Без сомнения в морях и океанах рыбы больше. Объясняется это хорошими условиями для развития первичной продукции – планктона. В России вторичная продукция (рыба) для своего воспроизводства в этом смысле имеет наилучшие возможности в Охотском и Баренцевом морях (по данным ВНИРО). Однако это не может быть основанием для лозунга: «Все рыбаки и подводные охотники – вперед на Север и Дальний Восток, на самые обильные рыбные запасы!».

Наша страна всегда отличалась тем, что в ней думали о «народе», забывая при этом о конкретном человеке. Так и сейчас. Предложение «сократить охоту пресноводную» исходит, вроде бы, из благих побуждений – заботе о рыбных запасах. Но при этом забывают о тех охотниках-любителях, для которых подводная охота – это охота в его речке или ближайшем озере. И нигде больше! Они никогда не смогут (в обозримом будущем, по крайней мере) поехать охотиться на Дальний Восток или хотя бы на Черное море по известным всем причинам. И таких охотников-любителей в России десятки тысяч. А подводных охотников-спортсменов в России на сегодня около 300 человек. Но и из этих 300 большинство не имеют возможности всякий раз отправляться на охоту за синие моря.

Кроме того, практически все российские ведущие спортсмены проводят намного больше своего времени на пресных водоемах, нежели на морях. И это вполне естественно, ибо живут они в глубине материка, а не на берегу моря, и им нужны постоянные, пусть и не совсем отвечающие их высоким требованиям, тренировки. Едва ли отсутствие таких постоянных охот пойдет на пользу их мастерству.

Спрашивается, для кого и, главное, как можно «увеличить пребывание охотников на море»? Может быть, для тех немногих, избранных спортсменов, которым, во-первых, действительно необходимы тренировки в морской охоте, дабы достойно выступать на международной арене, и, у которых, во-вторых, имеются финансовые возможности ездить на моря. Но этим «упакованным» спортсменам и так ни что не мешает «увеличивать пребывание на море», было бы желание.

Теперь попробуем разобраться с приведенным выше обоснованием сторонников морской охоты. Они считают, что подводные охотники приносят пресному водоему трудно поправимый урон. А в море, мол, такой урон менее ощутим, так как восстанавливается рыбное поголовье быстрее. Я спросил известного в России ихтиолога, так ли это. Ответ был категоричен: «Нет. Нельзя делать такой вывод,

не имея исходных данных по видам рыб, о которых идет речь, по водоемам, по конкретным условиям и т. д. и т. д.». Такова научная позиция.

Мои, более чем сорокалетние наблюдения и богатый опыт большого числа знакомых мне подводных охотников также не подтверждают расхожего мнения, будто мы опустошаем реки. Этот неверный тезис активно использовался лет двадцать назад некоторыми рыболовами – яркими противниками нашего увлечения и теми рыбинспекторами, которым очень не нравится, что подводники видят (и не редко режут) ими же поставленные сети. Сколько раз мы наблюдали с берега вышедших к поверхности реки сазанов, плавающих лещей, язей, голавлей, охотящихся жерехов, тут же с полной уверенностью в успехе лезли в воду, но... ничего взять не могли! И поиск, и залежки, и метод загона применяли – все бесполезно. Рыба словно сквозь землю провалилась. Вывод из этого сделан давно и в нем никто уже не сомневается: значительная часть обитающей в реке или озере рыбы просто уходит из поля зрения даже опытных охотников.

Теперь вернемся к другому расхожему тезису об «уничтожении крупных производителей». На соревнованиях по подводной охоте, как известно, мелкая рыбешка в зачет не идет. Так вот, за 10 лет существования Федерации подводного рыболовства России на чемпионатах и кубковых встречах каждым участником добывалось в среднем по 4, 3 кг рыбы (подтверждено протоколами итогов соревнований РФПР). И заметьте, это результаты десятичасовой, очень напряженной охоты спортсменов, а не новичков-любителей. Вот вам и «ущерб»!

Во всем цивилизованном мире, а теперь и во многих наших регионах, разрешается добывать рыбу, достигшую определенных размеров, то есть именно производителей. Такие нормы появились не случайно, а на основании многолетних и всесторонних научных исследований. Приведем выдержки из письма Главрыбвода в адрес ЦК ДОСААФ и Комиссии по спортивной подводной стрельбе ФПС СССР (исх. № 30-12-3 от 27. 5. 1987 г.).

«... В отличие от наиболее популярных любительских способов ловли рыбы – на поплавковую удочку, мормышку, блесну, при которых вылавливается значительное количество молоди рыб, объектами подводной охоты в подавляющем большинстве случаев являются рыбы крупные, достигшие половозрелости, как правило, уже успевшие оставить потомство.

Также необходимо учитывать, что водоемами, пригодными для подводной охоты по показателям прозрачности воды, являются преимущественно, небольшие реки и озера, рыбные запасы которых не используются или недоиспользуются действующими организациями рыбной промышленности.

В связи с этим, а также учитывая, что численность подводных охотников, по сравнению с численностью рыболовов-любителей, крайне незначительна, подводную охоту следует рассматривать как не наносящую ущерб рыбным запасам ни с биологических, ни с экономических позиций...

... Учитывая изложенное, Главрыбвод не находит оснований для ограничения развития подводной охоты в нашей стране.»

Стало быть, все приведенные обоснования критиков пресноводной охоты, кто бы они ни были, несостоятельны. И все же, представим на минутку, что они правы. Тогда в первую очередь с пресных водоемов надо выгнать обычных рыболовов, которых в нашей стране миллионы, и урон от их хобби тысячекратно превышает урон, приносимый подводными охотниками. Попробовал бы кто-нибудь предложить нечто подобное Росохотрыболовскому и сотням тысяч его активных членов?

В 1984 году, после опубликования новых Правил любительского и спортивного рыболовства, подводная охота в стране была практически запрещена. ФПС СССР и многочисленным энтузиастам потребовался год, чтобы добиться от Минрыбхоза отмены дискриминационного положения, в котором оказались подводные охотники (напоминаю: подводная охота – разновидность рыболовства). Благодаря этому все последующие вот уже 18 лет тысячи россиян имели возможность «повсеместно» заниматься своим любимым увлечением. Уже и новое поколение охотников выросло.

И вдруг, из своих же охотничьих рядов предложение «сократить пресноводную охоту»?!. Какая струя воды на мельницу органов рыбинспекции, которая всегда относилась к нам по принципу: «Баба – с возу, кобыле – легче».

Возможно, на тех, кто любит морскую охоту и только ее считает серьезной и «взрослой», повлияла наша дурная, русская привычка оглядываться «на них». Но разве можно сравнивать ту же Италию, у которой морей больше, чем рек, и Россию, с ее бесчисленными пресными водоемами и гигантскими территориями? Почему мы должны подстраиваться под кого-то, ущемляя при этом собственный народ? Да, у них так. А у нас иначе. И то, и другое имеет право на существование, так как единственно верный критерий – целесообразность. А пресноводная подводная охота для России – это целесообразно, ибо, во-первых, такая возможность в стране есть, и, во-вторых, это необходимо многим нашим соотечественникам. Мы своей пресноводной подводной охотой должны гордиться, всячески ее развивать и защищать от нападков. Даже, если эти нападки не по злому умыслу. Вот и настоящая книга, как вы обратили внимание, почти полностью посвящена пресноводной охоте, почему и может быть интересна подавляющему большинству российских подводных охотников-любителей.

## “ПРОСТАЯ” ПОДВОДНАЯ ОХОТА



Настоящие рыболовы и охотники – люди столь фанатично преданные своей страсти, что о них часто и не без оснований говорят, как о тихо помешанных. Действительно, с позиций нормального человека трудно объяснить причину, которая заставляет рыболова из-за нескольких маленьких рыбешек, не представляющих никакого гастрономического или материального интереса, вставать чуть свет, несколько часов трястись и толкаться в городском транспорте и электричке, пробираться по глубокому снегу и потом весь день сидеть на ветру и морозе. Либо охотников, ради очень сомнительного успеха, целыми днями лазящих по болоту и терпящих постоянные атаки комаров и слепней.

Впрочем, мы бы хотели поговорить больше не о психическом, а о физическом здоровье этой особой группы людей. Именно по той причине, что «без труда не вытащить рыбку из пруда», охотники и рыболовы и в области физического здоровья отличаются более закаленным и выносливым организмом от среднестатистического обывателя. Среди одержимых, находящих радость, а иногда и смысл жизни, в единении и сочетании «природа-удочка» или «природа-ружье», подводные охотники, в этом плане, занимают особое место.

Подводная охота – тот редкий и во многом необычный вид спорта, который предъявляет к своим поклонникам высокие и разнообразные требования. Главная

его особенность в том, что человек все время охоты находится в чуждой для себя водной среде.

Как уже упоминалось, спортсмен во время подводной охоты испытывает большие физические нагрузки. Они определяются суммой трех факторов: работой мышц, кислородной недостаточностью и усиленной теплоотдачей организма. Несколько часов плавания не всякому под силу и изматывает даже тренированного человека. Необходимость ныряний и задерживания при этом дыхания, быстро понижает напряжение кислорода в крови и повышает напряжение углекислого газа. Охлаждающее действие воды еще больше усиливает интенсивность потребления кислорода, и в организме быстро развивается кислородная недостаточность. Возможные последствия этого явления широко известны...

Погрузившись лишь на 2–3 метра, охотник от растяжения барабанных перепонки начинает испытывать боль. Существуют методы преодоления этих ощущений при условии, что у ныряльщика нет насморка. Пренебрежение к ряду правил при нырянии и излишняя увлекаемость охотника нередко приводят к разрыву барабанных перепонки.

В силу физических особенностей воды охлаждение в ней и по интенсивности, и по характеру функциональных изменений в организме человека значительно отличается от охлаждения в воздухе. На воздухе при понижении его температуры до +4 °С человек может без опасности для здоровья находиться до шести часов, при этом температура тела у него даже не падает. В воде такой же температуры человек погибает от переохлаждения уже спустя час–полтора. Еще до наступления общего переохлаждения может возникнуть рвота, головокружение и потеря ориентирования. Известный австралийский подводный фотограф Ганс Хасс говорил: «Холод – страшнее акулы».

Конечно, существуют методы и специальное снаряжение для подводных охотников, которые, пусть не полностью, но в основном устраняют проблему переохлаждения. Но кроме этих физических и физиологических трудностей, сам процесс охоты под водой также требует и мастерства, и смелости, и силы. Летом, для того, чтобы добыть рыбу, приходится залезать в самые густые заросли подводной травы. Эта трава закрывает маску и слепит ныряльщика, цепляется за нее и стаскивает с лица. Она опутывает трубку, плечи и ноги подводника, очень неохотно отпуская его обратно на поверхность. Именно в таких условиях удастся найти и подстрелить язя, плотву, щуку. Лещ обычно находится в движении в толще воды и его уже надо караулить, то есть ложиться на дно и ждать минуту–две – кто сколько сможет, естественно, затаив дыхание (использование любых дыхательных аппаратов на подводной охоте запрещено). Только таким методом, методом залежки, и можно добыть жереха – «корсара речных просторов». За сомом приходится залезать в глубокие, темные подводные углубления и норы в берегу. Либо извиваться ужом и пробираться внутрь подводного завала, состоящего из затопленных деревьев, стволов и разного хлама. И то, и другое – трудно физически и очень не просто психологически.

Прочитав все эти «страсти», уместно задаться вопросом: а почему же тысячи людей избрали для себя именно это хобби и ни на какие другие его не променяют? Ответ прост, только словами его передать трудно. Уж, если вода прозрачна, то удивительная красота в яркий летний день предстает перед взором подводника! Раньше даже среди охотников считалось, что подводный ландшафт нашего Черного моря необыкновенно красив. Теперь же мы знаем, насколько он беден в сравнении с подводными пейзажами многих российских рек и озер.

... Разнообразная растительность то стелется ковром, то образует подобие губчатых шаров, то причудливым лесом с полянами, просеками и прогалинами поднимается от дна до поверхности на глубине 4–5 метровой глубине. В протоках на течении тонкие и длинные светлосалатовые листья вьются и переплетаются, как распушенные косы сказочной водяной девицы. Ветви деревьев и кустов, оказавшихся под водой, возникают из призрачной глубины, словно щупальца гигантских спрутов. Вынырнешь, а перед лицом самый красивый водяной цветок – белоснежная кувшинка. И среди этого подводного растительного мира – мир животных: рыбы, раки, черепахи, устрицы, головастики, разнообразные личинки и жуки. Случается встретить под водой и бобров, ондатр, норок, кутор. Если долго плавать и быть

внимательным, то можно подсмотреть много интересного из жизни этого мира. Например, сцены охоты щуки и окуня на братьев своих меньших, поведение рыб в священный момент размножения, или огромные скопления головастиков, образующих в воде живые, колышущиеся черные шары в диаметре по метру, и еще многое-многое другое.

Таков подводный мир в солнечный и ясный летний день. Но, верно говорят, что охота – пуще неволи. Поэтому неутомимые подводники ищут свою добычу и в кромешной тьме ночи, и в лютую зимнюю стужу. Добычу они находят (либо не находят), но вместе с тем, получают и совершенно уникальные, ни с чем не сравнимые ощущения.

## НОЧНАЯ ПОДВОДНАЯ ОХОТА

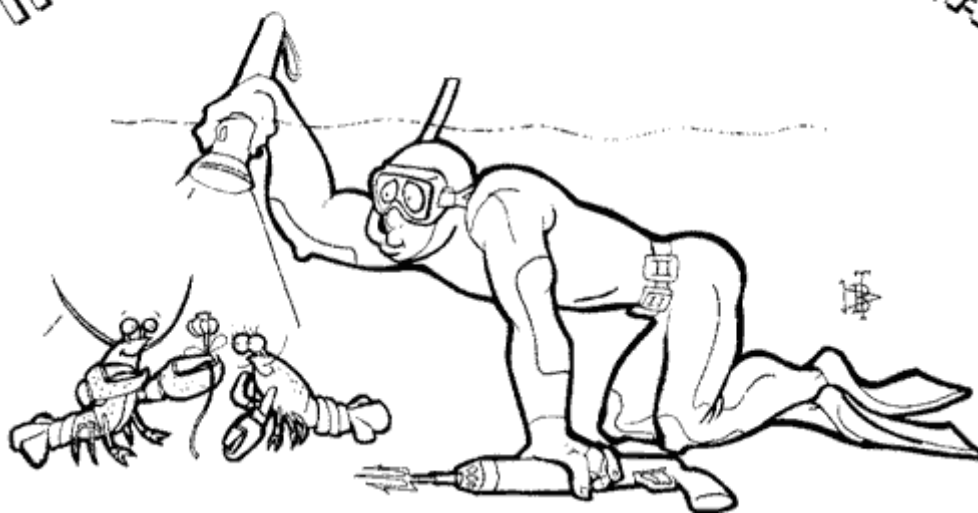

С наступлением темноты, под водой, как и на суше, начинается новая жизнь. Одни обитатели морей и рек прячутся на это, неблагоприятное для них время, другие, наоборот, выбираются из укрытий. Ночные погружения требуют от охотника не только серьезного личного опыта и надлежащего снаряжения, но и немалого мужества. Луч фонаря высвечивает лишь маленький участок подводного царства, а за ним – безграничный, черный мрак. Черное, значит неведомое, а неведомое всегда пугает. К тому же сам находишься вне света, как раз в этом мраке. Ноги стараешься подтянуть поближе, и фонариком нет-нет да и посветишь себе за спину... Кто повывлезал из глубоких нор, кто поднялся из темных, даже в самые солнечные дни, омутов и ям? Точно знаешь, что в этой реке знаменитая Несси не живет, но... все равно жутковато. А высунуться из темноты в свет фонаря и выставляться на показ – еще страшнее. Заметить могут...

И сейчас, когда за плечами сорокалетний стаж подводной охоты, сказать, что ночью я залезаю в реку или озеро совсем без напряжения – значит сказать неправду. А, может, в этом и заключена особая привлекательность ночной подводной охоты, только мы не хотим себе в этом признаться? Ибо неведомое не только пугает, но и притягивает.

Доводилось мне плавать ночью при полной луне. Картина и на поверхности-то сказочная, а под водой – просто волшебная. Словами это не передать при всем желании.

«Чистых» ночных охотников очень мало. Верно, ночью охотиться страшновато, но с этим в состоянии справиться практически любой. Человек и не к такому привыкает. Главная же причина в том, что в рамках одной поездки на охоту совмещать дневную и ночную охоту, никакого здоровья не хватит. Кроме того, под водой вместе с дневным светом исчезают все краски, кроме черной, пропадает чудесный, объемный подводный пейзаж. Что же остается? Рыба – и только. Получается, что ночью охотник уходит в воду исключительно за рыбой? Это

скучно. Среди интересов настоящих подводных охотников гастрономические и материальные никогда не превалировали.

Есть весьма достойный аргумент в пользу ночной подводной охоты: возможность испытать себя в борьбе с очень крупной рыбой. В первую очередь это ночные хищники: сом, налим, угорь. Гигантские сазаны, карпы и амуры тоже поднимаются из глубин покормиться на отмели и мелководье. Отыскать в ночи такого соперника, сразиться и победить его – мечта истинного охотника.

Часть подводных охотников приобщилась к ночной охоте вынужденно. Ну, нет у них возможности посвящать своему хобби даже выходные дни: то на даче неотложные дела, то заботы по дому и так далее. Вот и ухитряются, например, в пятницу после работы мчаться домой, кидать снаряжение в машину, и на речку. Пока добрались, облачились в снаряжение – уже стемнело. Часика два-три поплавали, «оттянулись» немного и домой, в койку. А утром выходного дня они уже в полном распоряжении своих жен и детей, без нареканий и недовольств с их стороны.

Не последнюю роль в выборе ночной охоты играет отсутствие на водоемах традиционных рыболовов и бороздящих поверхность моторок да гидроциклов. С первыми всегда трудно объясняться, а от вторых, в принципе, следует держаться подальше. Наконец, многие страстные охотники не могут дотерпеть до выходных дней, очень хотят хоть пару часиков полазить, а эта пара часиков среди рабочей недели имеется только ночью.

Подводная жизнь реки или озера и поведение их обитателей ночью сильно отличается от того что мы наблюдаем днем. В познании этих особенностей, кстати, еще один аргумент в пользу ночной охоты. Свет фонаря на одни виды рыб не воздействует никак, а по другим будто хлыстом или плетью лупит, и заставляет в панике тут же исчезать. На поведение рыбы влияет и сила света. Поэтому рекомендуется держать свои потенциальные цели для стрельбы не в центральном луче, а в боковом, рассеянном свете.

Удивительно красиво в лучах фонарика смотрится, например, стайка верхоплавок. Десятки и сотни маленьких, трехсантиметровых рыбок, будто бы отлитых из ртути, отражают падающий на них свет, мечутся перед вами словно маленькие молнии в ночи. При этом, тычутся в стекло маски, в фонарь и ружье. Феерическое зрелище!

Жереха не случайно называют «корсаром речных просторов». Он всегда в движении, и ни мне, ни моим ближайшим коллегам не удавалось видеть его днем стоячим. А вот ночью заглянул мой приятель Виталий под плавун, и увидел под его крышей именно такого «корсара». Созерцание друг друга продолжалось недолго: рыбина метнулась из-под своего укрытия, но не прочь, а к охотнику. Ударил его в стекло маски, отскочила и вновь заняла прежнюю позицию под плавун. Пока Виталий соображал, что бы это могло значить, жерех повторил свой маневр: опять ударил в маску и снова отскочил на свое место.

Наконец, охотник пришел в себя и, не дожидаясь очередной атаки, выстрелил. Жерех, видимо, переоценил свои силы, либо недооценил силы противника, и в результате оказался на стреле. К сожалению, у висящей на кукане рыбы не удалось выяснить мотивы столь необычного ее поведения, и вопрос этот остался открытым...

Лично мне, предпочитающему дневную охоту, приходилось много раз видеть во всех деталях охоту щуки на братьев своих меньших. Но ни разу не наблюдал охоту сома. А вот мой товарищ Виталий видел...

В прозрачной воде свет фонаря высветил перед охотником уютную подводную полянку, площадью метра два или три квадратных. В ее левом ближнем краю, легонько перебирая грудными плавниками, стояла одинокая плотвица, а чуть дальше несколько мальков. Виталик не двигался, любуясь мирным подводным пейзажем. Вдруг от противоположного края полянки, из густых зарослей травы вылетает черная «торпеда». Разевает огромную, белую пасть, в которой исчезает несчастная плотвица, и не менее стремительно, задним ходом, вновь скрывается в той же траве, откуда появилась.

Бросок ночного хищника и его исчезновение были настолько стремительны, что можно было бы усомниться в реальности происшедшего, если бы не опустевшая полянка да немногоподнятой мути. Виталик, наконец, осознал, что он тоже охотник, и, еще крепче сжимая в руке ружье, медленно двинулся вперед. Глубина в этом месте не превышала полутора метров. Виталий избороздил все в округе подводной поляны, луч фонаря упирался в траву, пытаясь проникнуть под нее, но сома нигде не было видно. Тогда охотник решил залечь и подождать у этого же места новую цель. Он ныряет, ложится на траву и... из-под него с шумом вырывается тот самый сом. Понятное дело – «с концами».

Вспоминая потом этот эпизод, особое удивление вызвала способность сома двигаться задом наперед. Известно, что речной угорь очень ловко в случае необходимости дает задний ход, но чтобы сом? Да с такой скоростью?!

... В том месте река Тихая Сосна разливается, и через все это пространство с берега на берег протянуты две трубы. Очень толстые – метра по два в диаметре. Летом они лишь наполовину погружены в воду. Виталий подплыл к трубам и даже вздрогнул, когда луч фонаря неожиданно уперся в эти черные преграды. Поднырнуть под них легко, наш охотник так и делает: ныряет вниз, потом изгибается и плывет под трубы. Фонарем светит вперед и вверх, чтобы в них не угодить. И тут в свет попадает стая плотвиц. Десятка полтора этих рыбок, видимо, дремали в непосредственной близости от труб. По крайней мере, они никуда не плыли и не перемещались. Но что-то было не так... Ну, конечно: все они находились спинками вниз, а животами вверх! Неужели огромные трубы ими были приняты за дно?

Щук и лещей в траве вниз головой многие из нас видели, и не раз. Сомы висят в завалах вниз хвостом, но чтобы какая-нибудь рыба в добром здравии находилась животом кверху – это нонсенс. Такое, очевидно, может быть только ночью, когда реальность и естественность отступают, а на их место приходят чудеса. Чудеса эти не из сказки и не из обостренного воображения, а из того самого сказочного подводного мира обычной среднерусской реки. Попробуйте сами: войдите в реку с фонарем в руках ночью, понаблюдайте, и вы увидите, что я прав.



Зимней подводной охотой я и мои ближайшие друзья занимаемся уже более 25 лет, являемся настоящими пионерами данной разновидности нашего хобби и накопили немалый опыт. У этого сугубо российского явления свои «прелести».

Прежде всего, учитывая огромные размеры нашей России, надо определиться с понятием «зимний период». Вернее с теми отличиями, которые этот самый зимний период характеризуют на юге, в средней полосе и на севере страны. Дело это не праздное, от него зависит сама возможность занятий подводной охотой и выбор снаряжения, которое целесообразно использовать.

Большинство водоемов южных районов России в обычную зиму остаются без ледового панциря. От летней охоты у этого времени года всего три отличия: более холодная вода, близкие к нулю температуры воздуха и особое, зимнее поведение рыбы. При этом зачастую охота проходит на тех же участках, что и летом, и осенью. Например, в низовьях Днепра, Волги и Дона охотники ищут рыбу на средних и больших глубинах, и костюм для такой охоты, конечно же, должен быть мокрого типа. Однако в пятимиллиметровом костюме уже не поплаваешь – холодно, да и в «семерочке» не совсем уютно.

Поэтому одни охотники натягивают (обычно, под гидрокостюм) поддевки – двух или трех-миллиметровые майки или короткие комбинезоны из неопрена. Другие меняют костюм на более толстый (9-10мм). У того и другого вариантов есть недостаток: при нырянии на солидные глубины от сильного обжима у дна охотник получает большую отрицательную плавучесть. Чтобы как-то от этого уйти, рекомендуется недогружаться. Будете испытывать определенные неудобства в момент ухода под воду, зато увереннее почувствуете себя на глубине и не придется врубать на полную мощность ласты при подъеме на поверхность.

Если на воздухе солидный «минус», то охотнику не стоит после заплыва долго разгуливать по берегу. Неопрен немного, но впитывает воду, а внешнее покрытие костюма – тем более. Замерзнув, костюм теряет эластичность и может быть поврежден при раздевании. Этот недостаток сводится почти к нулю, если костюм сверху голый. После того, как вы сняли с себя гидрокостюм, перчатки и носочки, их следует сразу же свернуть и убрать, иначе все это закоченеет, станет «колом» и с укладкой будут проблемы.

Да, но мы забыли, что на дворе мороз и колючий ветер, а охотнику приходится дважды раздеваться догола и натягивать на себя костюм, «холодный как лягушка»? Как избежать или уменьшить эти не нужные, острые ощущения? Оказывается, можно. Когда погружения проходят недалеко от дома и туда можно быстро добраться на своем автомобиле, то многие охотники дома и облачаются в гидрокостюм. Полностью или только брюки и жилетку. Если же до места охоты добираться долго, то берут с собой в термосах горячую воду и пользуются ей, наводя в костюме пену перед надеванием. Либо греют воду прямо на берегу, непосредственно перед заплывом.

В средней полосе России в зимнюю пору льдом покрываются все озера, карьеры, водохранилища и, увы, даже реки с быстрым течением. Безо льда остаются лишь участки рек сразу после сбросов под плотинами водохранилищ, так как из подо льда вытекает вода с температурой +4 °С. Эти участки в сильные морозы могут быть длиной всего 100-200 метров, а в мягкие зимы – несколько километров и даже десятков километров. Годятся для нашего дела и теплые сбросы АЭС и ГЭС. Короче, любые участки водоемов, лишь бы не было ледового покрытия. Охотясь в этих местах, рассчитывать на рекордные экземпляры рыбы не приходится. Но разве это главное? В любом случае такая охота поддерживает вас в хорошей физической форме, и позволяет пережить совершенно необычные, приятные, ни с чем не сравнимые ощущения.

Среди любителей подводной охоты можно выделить две категории людей. Одних волнует только процесс охоты, для них, если есть рыба, то все остальное не важно, второстепенно. Другие воспринимают охоту, как один из элементов общения с природой. Для них не последнюю роль играет красота окружающего леса и уединенность походного лагеря, им нужна прозрачная вода, чтобы, охотясь, наслаждаться подводными пейзажами, они не торопятся сразу после охоты собирать манатки и быстрей-быстрей домой, а любят посидеть у костра, пообщаться, помечтать... Лично я отношусь к этим вторым. Но для чего мы об этом заговорили? А дело в том, что из-за разного подхода к процессу охоты может быть использовано и разное снаряжение.

В любой мороз для охоты «невдалеке и накоротке» может быть использован толстый гидрокостюм мокрого типа. Почему нет, если из машины – в воду, а из воды – в машину и домой? Здесь лишь одно «но»: вдруг не заведется машина, а в сильные морозы такое случается. Попробуйте представить, что потом будет. Но встает резонный вопрос, а зачем, собственно, вообще мокрый костюм для такой

охоты? Что, разве приходится глубоко нырять? Нет, глубины в таких местах не более 4 метров, но, как правило, метр-полтора. Или нужна высокая подводная маневренность, чтобы пробираться через завалы, протискиваться сквозь камыш и траву? Опять же нет. Тогда – зачем? Пожалуй, единственным, серьезным оправданием использования мокрого гидрокостюма в таких условиях может быть банальное отсутствие у данного охотника хорошего сухого гидрокостюма.

Мы едем зимой охотиться на целый день. Оставляем машины на трассе, пешком спускаемся к реке, в заснеженном лесу расчищаем площадку, устраиваем лагерь с костром посередине, и там проводим целый день, делая один, два, а то и три заплыва. Все мы охотимся в самодельных, сухих костюмах. Оказавшись в лесу, уже имеем на себе по паре шерстяных одежек. Остается скинуть куртки-телогрейки, поддеть еще шерсти или сукна, натянуть сверху гидрокостюмы и можно полезать в реку. Никаких ощущений холода или даже маленького дискомфорта! Через 2–3 часа, выйдя из воды, стаскиваем с себя только резину, и устраиваемся на складных стульчиках вокруг костра, чтобы перевести дух, не торопясь попить чайку из термосов, подогреть на огне и уничтожить часть привезенных из дома бутербродов. Передохнув и заправившись, можно снова натянуть наши чисто резиновые гидрокостюмы (которым никакой мороз не страшен), и еще поплавать.

В качестве иллюстрации опишу одну из зимних охот, когда из-за сильных морозов охотиться было практически нигде. Но, как говорится, «кто ищет – тот всегда найдет»...

Мороз не отпускал уже третью неделю, и почти все наши «кормные» места затаило льдом. В прошлые годы, когда подмосковные водохранилища к зиме были полными, такого не было. Помню, охотились мы на Москве-реке километрах в двух от плотины при температуре воздуха – 31 °С, и только закраины льда были, а вся река – чистая. Теперь же уровень в ней ниже, течение слабее и в приличные морозы открытой воды, даже в непосредственной близости от плотины, почти не остается.

Взвесив все «за» и «против», на охоту мы решили поехать под плотину, что выше Крылатской поймы. То есть в пределах самой столицы. Когда-то давно я стрелял там судаков и язей. В прошлом году, в ноябре, пострелял небольших карасей. Теперь же и этого могло не быть. Но не сидеть же дома?!

Наш обычный тандем (Владимир и я) имел замечательное дополнение: третьим членом команды была Ольга Трофимовна Жукова. Наверняка, это легендарное имя знакомо всякому подводному охотнику. Самое удивительное, что эта, как вы догадались, уже не молодая женщина продолжает охотиться! И не только летом, но и зимой! Разве это не пример для подражания для всех нас?!

К сожалению, буквально накануне поездки на ногу Ольге Трофимовне упал тяжелый предмет, и стопа вспухла. С такой ногой не поплаваешь, и ей пришлось отказаться от погружения. Мы же с Владимиром облачили в теплые одежды, сухие гидрокостюмы и ушли в поиск. Открытой воды оставалось мало, большая часть нижнего бьефа, где течение очень слабое, была подо льдом. А на льду, буквально в трех метрах от его кромки, сидели наши коллеги – зимние рыболовы-мормышечники. Согласитесь, интересное соседство: рыболов на ящике в тулупе у лунки и в трех метрах от него плавающий подводный рыболов. Впрочем, я старался к ним близко не подплывать, дабы не вызвать возможное неудовольствие.

Вода нас порадовала: прозрачность была не менее трех метров. Да еще солнышко высвечивало все подводные темные уголки. А вот рыбы, увы, почти не было. Основная часть подводной травы осталась подо льдом, а, как известно, где трава там и рыба. Под лед же я не заплываю, и никому не советую. В одном месте напал на стайку хорошей плотвы, и десяток рыб устроились на моем кукане (естественно, не по собственной инициативе). Подстрелил несколько маленьких судачков, которых в другой ситуации не стал бы трогать. Но Ольга Трофимовна собралась тут же, на берегу сварганить ушницу, а судачки для этого почти также хороши, как окуньки и ершики. Поэтому, проплавав час, я подплыл к берегу и сбросил рыбу Жуковой. Сам снова уплыл побороздить еще немного родную Москва-реку.

Кроме удовольствия, которое испытываешь всегда, плавая в чистой воде, были и огорчения. На дне валялись дохлые рыбешки и даже один рак – результат деятельности электроудочников. Совершенно открыто стояла сеть, в которой билось десятка три плотвиц. Уже после охоты Володя сказал, что видел прямо под плотиной подводного охотника с аквалангом, использование которого Правилами рыболовства также запрещено, как сеть или электроудочка.

Некоторые участки дна сплошь покрыты ракушкой. Это также приятный факт, ибо их наличие, с одной стороны, говорит о хорошем экологическом состоянии реки, а, с другой, ракушки сами являются естественными очистителями воды. Именно в таком месте я заметил хвост какой-то рыбы. Нырнул, присмотрелся: хвост точно не угриный, но и на налиминый не похож. Легонько ткнул его наконечником, и обладатель загадочного хвостика задним ходом выплыл из норки. Сомик! Вот уж кого не ожидал встретить.

Через полчаса в другом месте, но опять же среди ракушки, обнаружил сразу два торчащих сомовьих хвоста. Эти рыбины посолодней: где-то под килограмм, по крайней мере, намного больше тех плотвиц, что были у меня на кукане. Однако после охоты на 30-40-килограммовых сомов, этих малышей подстрелить рука не поднялась. Я позволил себе поиграть с одним из них. Несколько попыток вытащить рыбку за скользкий, плоский хвост успеха не дали – выскользнула. Когда соменку мои домогательства надоели, он сам вылез из своей явно тупиковой норы и, лениво изгибаясь, поплыл вниз по течению. Я лишь проводил его взглядом и мысленно пожелал удачи...

На берегу нас ждал отличный костер, горячая уха, приготовленная многоопытной и неунывающей «бабушкой подводной охоты», чай в термосах и неизменные бутерброды. Ну, вот, вроде и охотиться было негде, а все равно поплавали...

Обычно вдоль берегов рек и речушек вьются тропинки. Это летом. Зимой же их нет и пройти даже 50 метров по глубокому снегу – проблема. А если вы сплавились на километр или на два? Ни по воде, ни по сугробам не выйти к тому месту, откуда вы начинали сплав. Поэтому мы используем маленькую надувную лодку или герметичный мешок. Добравшись в самом удобном месте до реки, например, у шоссе или пешеходного моста, переодеваемся в подводное, все остальное – в мешок, хорошенько его завязываем и цепляем на пятиметровом, желательном плавающем, шнуре к поясу. Так он и плывет вместе с охотником. Сплавная охота обычно продолжается от трех до пяти часов, и охотник за это время проплывает от двух до пяти километров. Как-то с другом в феврале месяце мы плыли по реке Руза весь световой день – восемь часов!

Предположим, с начала сплавной охоты прошло два часа, охотник проплыл пару километров, и решил передохнуть. Выбрался на берег, извлек из гермомешка термос, бутерброды, организовал костерчик и сидит себе на складном стульчике, кайфует. Кругом тишина, девственной чистоты снег, ни единого следочка среди наряженных в белый ледяной хрусталь, деревьев. А охотнику тепло и радостно. Тепло от доброго костра и сладкого горячего чая. Радостно от ощущения собственной силы, охотничьей удачи, необыкновенной окружающей его красоты и от сознания уникальности того занятия, которое он освоил – зимней сплавной охоты. Перекусив, попив и «минус попив», закатываешь (соединяешь рубаху со штанами) гидрокостюм, все не нужное в воде и добытую уже рыбу – в гермомешок, и снова в воду. Охота продолжается. И так до какого-нибудь моста или трассы, где охотник превратится в простого туриста с большим рюкзаком за плечами.

Интересно, а что же творится там, под водой, когда на берегу снег и метель?

Подводные обитатели, в частности, рыба, зимой ведут менее активный образ жизни, нежели летом. Некоторые карповые даже зарываются в ил и несколько месяцев проводят в такой добровольной темнице. Объясняется это не столько воздействием на рыбу низкой температуры воды, сколько отсутствием необходимого корма в нужном для активной жизни количестве. Хищникам несколько полегче зимовать. Но и они испытывают лишения, так как используют по большей части засадный метод охоты, а их потенциальные жертвы, как мы уже говорили, не

очень-то разгуливают по водоему. Поэтому, встречающиеся зимой крупные щуки не так пугливы, обычно подпускают охотника на выстрел, а тела их, зачастую, загорожены илом и увешены десятками маленьких пиявок.

Как известно, с наступлением холодов в реках и озерах отмирает большая часть водной растительности. Небольшие реки, от берега до берега заросшие летом рдестами и кувшинками, к зиме очищаются от них. При этом скорость течения увеличивается. Подводному охотнику противостоять потоку порой не удается: мощности ласт не хватает, а очень большие нагрузки на ноги, в сочетании с холодной водой, приводят к судорогам. Охотиться классическим, летним методом, то есть вверх по реке против течения, подныривая и заглядывая под густые заросли рдеста, не всегда получается. Да и необходимости нет, так как в прозрачной воде при отсутствии растительности все видно, как на ладони.

Впрочем, про «отсутствие растительности» я слегка перебрал. Редкие, тонкие и длинные стебли речного рдеста то там, то здесь сохранились. И достаточно дюжине таких «веревочек» оказаться в одном месте, как жди встречи со щукой. Очевидно, тонкие и длинные хищницы наилучшим образом маскируются под пучком такой же тонкой и длинной, склоненной течением и вытянутой вдоль дна, растительности. Чем гуще травка, тем больше шансов встретить рыбу. И не только щуку, но и плотву, и язя, и окуня.

Окунь любит забиться в сплетение отмершей и живой, стелящейся иногда по самому дну, растительности. Плотва, а еще больше голавль, тоже подлезает под такие космы, да так, что пока траву не поднимешь, не догадаешься, что тут кто-то прячется. Еще любит плотва притулиться к крупным камням и валунам, лежащим на дне бревнам или автомобильным скатам, возле которых течение вымывает углубления и ослабевает. Если же вам повезет отыскать на реке завал, пусть даже не классический, из бревен и веток, а из палок, досок и арматуры, все равно это будет самым привлекательным местом для рыбы. Плотва, голавли и подъяски непременно будут толпиться у самого дна такого укрытия.

Вот на противоположном берегу реки вы увидели прибрежные кусты. Не поленитесь, переплывите реку и загляните под опущенные в воду ветки. Как и летом, там могут оказаться язи. Если кусты нависают над глубоким и проточным местом реки, то шансов напасть на них еще больше. В таком тесном и шумном месте язи зимой совсем не пугливы, и взять, не сдвигаясь с места, несколько штук из стаи – обычное дело.

Только у одной рыбы зимняя активность превосходит летнюю. Это налим – единственный пресноводный родственник всем известной трески. Он даже нерестится в разгар зимы. По Правилам рыболовства Москвы и Московской области в нерестовый период (с 15 декабря по 15 января) добыча налима любыми снастями запрещена. По нашим многолетним наблюдениям срок запрета следует увеличить или сместить вправо на пару недель, то есть до конца января. Только в феврале добываемые охотниками налимы уже пусты, не имеют икры и молоки. Излюбленные места для налима – глубокие, но проточные участки реки. Чаще всего один или несколько рыбин открыто лежат по руслу у какого-нибудь камня на песке. Более флегматичной рыбы, чем налим в наших реках нет, поэтому, когда находишь его на твердом грунте, то стрелять не обязательно: вполне можно наколоть. Я колю и стреляю налимов, целясь ему сразу за головой, дабы не испортить его уникальную печень. Редко, но приходилось стрелять налимов, которые словно тряпки подвешены на подводной траве или среди переплетения веток.

Лещи и подлещики встречаются, как правило, в стаях. И движутся по реке в стаях, и отдыхают тоже в стаях, останавливаясь на мелководье либо среди остатков растительности, либо под береговыми припаями льда. При приближении охотника стая сразу приходит в движение. Очень часто за такой стаей идет небольшой судак или пара. Такие подлещики им явно не по зубам, и почему они примыкают к сообществу своих потенциальных жертв – не ясно. Причем, если стая движется в толще воды на довольно глубоком участке реки, то следует смотреть вниз, на дно: судачки бегут за подлещиками, но на другом уровне, у самого дна.

Если на дне останки дерева, засыпанные ветками, советую не уповать на отличную видимость, нырнуть и внимательно проверить, не скрывается ли кто в

этом затемненном месте. Такие темные и тесные места и зимой остаются для судаков излюбленным местом стоянки. Групповых судаков тоже можно обнаружить, но бывает это в начале весны на каком-нибудь глубоком плесе, например, в месте слияния двух рек. Впрочем, однажды, в чудом сохранившейся густой, но короткой траве, я увидел сразу 7 небольших судаков. Они все были одного размера, «мертво» стояли вплотную друг к другу, и все уместились на половине квадратного метра.

Белый карась не всегда и не везде ложится на зиму в спячку. В таких местах, где мы охотимся зимой, вода насыщена кислородом и в реке продолжается довольно активная подводная жизнь. Караси тоже ведут активный образ жизни, если, конечно, уткнувшись носами в камень или друг в друга и неподвижных рыбин можно назвать активными. В траве караси тоже есть, особенно в густой траве, но там они каждый по себе, а в ямках, возле какого-нибудь автомобильного ската их может быть и десятков и больше. Обычно караси легко подпускают к себе охотника на выстрел, не требуя от последнего особой тишины и скрытности. Но очень быстро обучаются. Если в одном открытом месте охотиться несколько дней, то на третий-четвертый день придется брать более мощное и дальнобойное ружье, так как караси уже держатся на безопасном расстоянии, и при виде охотника, быстренько «дают деру». Впрочем, это присуще почти любой рыбе. Когда я только начинал зимнюю охоту, то даже килограммовых щук можно было хватать руками. А теперь, тихо-тихо сплавляясь по течению, чаще видишь перед собой облако мути или песчаной взвеси, которые красноречиво говорят, что здесь только что стояла щука, не пожелавшая даже показаться вам на глаза.

В прошлые годы в небольших ямках, в старых ондатровых норах, под палками и досками на дне, частично зарывшись в ил, кучками зимовали озерные лягушки. Теперь их почти нет. Все убито «рыболовами»-электроудочниками. Впрочем, это отдельная и совсем неприятная тема.

Подытоживая эти свои наблюдения, какие-то выводы можно сделать. Но, чем больше мы охотимся, тем больше убеждаемся в слишком частой непредсказуемости поведения рыбы. Например, известно, что крупная рыба в глухозимье уходит на большие глубины и практически не питается. Но вот мы находим на метровой глубине в тростнике десятикилограммовых сазанов. Что им там делать? Или вдруг наблюдаем явно свадебные хороводы небольших карпов и белых амуров. Это в январе-то месяце!? Можно было бы привести массу других примеров, когда никак не удается объяснить необычное поведение той или иной рыбы. Возможно, это влияние меняющегося климата, возможно, повсеместное ухудшение экологии или действие электротока, которым нынче во всех малых реках по ночам подчуют нашу рыбу. Впрочем, из этого печального факта можно сделать и другой, на мой взгляд, вполне благоприятный вывод: подводный охотник всегда должен надеяться на чудо, на встречу с невероятной рыбой даже там, где ее ни по каким признакам быть вроде бы не должно. А это, согласитесь, достойный аргумент в пользу любой подводной охоты, в том числе и зимней.

Итак, подводный охотник тем или иным образом оказался у парящей зимней реки. Причем, если «тем» – это автомобиль, то «иным» – значит своим ходом, то есть троллейбусом, электричкой, автобусом, пешком. А на талии, между прочим, пудовый грузовой пояс, за спиной – рюкзак со снаряжением, весом минимум 15 килограммов. Бывало в двадцатипятиградусный мороз (рекорд – ЗГС!) пробираемся мы по глубокому, нехоженому снегу к берегу реки, на усах и бровях иней и лед намерз, а из-под курток пар валит. Класс!

У зимней охоты, понятное дело, имеются нюансы, причем не всегда приятные. Много теплой одежды под резиновым костюмом, действительно, позволяют момент перемещения из снега в ледяную воду осуществить для тела незаметно. Бывает, правда, в этот момент где-то в районе лба появляется острая боль (очевидно, от резкого сужения сосудов), но так случается не всегда и всегда через минуту-другую боль проходит. При сильном морозе никак не удается подготовить к охоте маску. Положено ополаскивать и, дабы не запотевало, тщательно протирать ее стекло. Однако вода на нем моментально замерзает, и этот ледяной слой на стекле смыть или стереть не удастся. Приходится надевать маску, через которую ничего не видно, и первые несколько минут, пока не растает лед со стекла, плавать вслепую.

На морозе намокший капроновый лить на ружье превращается в жесткую проволоку, может не хватить сил распрямить скрученный и в таком положении застывший капроновый пояс. Без подогрева (от костра или остатками тепла в руках) не скрутить наконечник со стрелы, не извлечь стрелу из ружья. Если гидрокостюм по неосторожности порвется и под него хлынет ледяная вода – это уже отдельная песня. Впрочем, и такое нам теперь не страшно: мы научились ремонтировать и заклеивать «пробоины» в гидрокостюме очень быстро и в любых условиях.

Очень часто вблизи берега, где течение ослабевает или останавливается, образуется лед. Он тонкий и довольно хрупкий, если на него надавить сверху или снизу. Но, когда, увлекшись поиском рыбы, вдруг врезаешься лбом в торец этого ледяного припая, то кажется, что трещит уже не лед, а голова и шея. Я, отплавав зимой четверть века, каждую зиму приобретаю на лбу отметину от такой встречи. А то – и не одну.

В погоне за рыбой некоторые не в меру азартные охотники лезут под большие участки льда. Иной раз специально ломают лед и делают полыньи, чтобы в них охотиться. Не советую. Любая рыба не стоит вашей жизни.

Но все эти трудности отступают и мгновенно забываются, лишь только первая щука, подняв со дна облако мути, ударит у вас из-под носа. При охоте на щук все решают доли секунды, особенно в последние годы, когда рыба хорошо познакомилась с охотниками и стала ученой. Тут для успеха нужен личный опыт, ибо самые детальные наставления скорого результата все равно не дадут. Быстрое течение наносит вас на пятнистую красавицу и вы:

- 1 – вовсе не увидели замаскировавшуюся хищницу;
- 2 – увидели, но поздно;
- 3 – не успели развернуть на цель ружье;
- 4 – выстрелили, но промазали и т. д. и т. д.

Для успеха надо знать куда и как смотреть, как при этом вращать головой, как держать ружье и куда оно изначально должно быть направлено, как и когда должен быть повернут четырехзубый наконечник стрелы, надо ли плыть по поверхности или слегка притопленным под водой...

После удачного выстрела я тут же разворачиваюсь и, не торопясь, продвигаюсь на несколько метров теперь уже вверх по реке. За это время пересаживаю добычу со стрелы на кукан и перезаряжаю ружье. Затем вновь разворачиваюсь и продолжаю охоту опять вниз по течению. Без этого маневра течение вполне может натащить меня с разряженным ружьем на другую щуку. Естественно, она будет больше той, которую только что подстрелил, так как под водой действуют все те же законы (в частности, «закон подлости»), что и на суше. Некоторые охотники после удачного выстрела при небольшой глубине становятся на дно. Это недопустимо из-за поднимающейся мути, которую понесет течением именно на тот участок реки, где предстоит охотиться. Придется это мутное облако быстро-быстро обгонять, либо ждать, когда его унесет и рассеет, либо мириться с резким ухудшением видимости, что непременно скажется на результатах охоты и удовольствии, получаемом от нее.

Незамерзающие участки рек мелководны, с довольно быстрым течением. Поэтому, если хотите удержаться на струе, а также после сплава вернуться вверх по реке к месту стоянки, надо иметь мощные ласты. Вас вполне могут устроить ласты с открытой пяткой, ибо они в калоше и по ширине, и по длине способны вместить ногу почти любых размеров. Наличие же по бокам стоп пряжек, в отсутствие мощной травы, не является недостатком. Летом, когда поднимется трава, а течение ослабнет, в этих же местах можно будет плавать уже в небольших, мягких ластах. По поводу того, в каком гидрокостюме лучше охотиться, мы уже разобрались. Осталось выяснить каким же должен быть сухой гидрокостюм, как им пользоваться и где его взять?

Наличие под резиной сухого гидрокостюма приклеенной ткани, предохраняет его от большого разрыва. Однако зимой надо очень постараться, чтобы такой разрыв получить. Зато эта же ткань значительно ухудшает другие эксплуатационные качества костюма: он становится жестче, в нем сложнее найти

маленькие проколы, а, в случае намокания, его очень сложно высушить. Толщина резины в таких костюмах всего 0,3–0,4 мм, то есть он больше подвержен проколам, а в паху резина довольно быстро протирается. Многолетний опыт эксплуатации (причем, как летом, так и зимой) сухих гидрокостюмов показал, что он должен быть чисто резиновым, толщиной 0,8–1 мм. И вот еще, что очень важно. Сухой гидрокостюм должен быть такого размера, чтобы охотник без посторонней помощи и без специальных ухищрений мог надеть и снять его с себя.

Под сухой гидрокостюм надевают много теплой одежды. Именно много. При этом, натянуть на себя 4–5 тонких шерстяных или полушерстяных рубахи лучше, чем один толстенный водолазный свитер верблюжьей шерсти: в случае протечки тонкие рубашки можно отжать, поддеть под них сухую из резерва и продолжать охотиться. И высушить тонкие одежды намного проще, чем одну очень толстую, шерстяную. Опыт показал, что хорошо поверх шерстяной, вязаной, иметь суконную (офицерское шинельное сукно), которая очень плохо впитывает воду. Среднебюджетный набор одежды под сухим гидрокостюмом в себя включает 3 шерстяных носка (иногда 1 шерстяной и 1 меховой), 3–4 пары шерстяных рейтуз, 4–5 шерстяных рубахи, шерстяной подшлемник и двойные перчатки. Кроме этого в рюкзаке всегда есть резерв сухой одежды. В таком комплекте в любой мороз мы плаваем по 4–5 часов, а однажды в феврале плыли по реке Руза, аж, 8 часов! Как вы понимаете, вся эта одежда не обязательно должна быть новой, кроме того, она вполне может быть с чужого плеча (жены, тещи и т. д.).

Дабы можно было нырнуть в сухом гидрокостюме с такой поддевкой, на пояс вешается не менее пуда свинца. Зимний грузовой пояс имеет простую ремennую пряжку, так как летние легкоразъемные пряжки самолетного типа на морозе смерзаются. Да и трудно представить себе необходимость аварийного сброса пояса, если охота проходит на метровой глубине и в отсутствии травы и завалов. Кроме того, с пряжкой самолетного типа при необходимости очень трудно изменить длину затвердевшего капронового ремня. Еще лучше использовать не капроновый, а резиновый пояс, так как он не впитывает воду и, стало быть, не твердеет на морозе. Мягкий резиновый пояс не пойдет – большое количество тяжелых грузов будет его вытягивать, и грузы будут «отваливаться» от талии.

Защитных резиновых перчаток должно быть на руках две пары. При этом в 9 случаях из 10 прокалывается или рвется только верхняя пара, и руки остаются сухими. Перчатки используются технические (черные), но самого большого размера, иначе пережатые пальцы будут плохо снабжаться кровью и быстро замерзнут. Можно также вместо шерстяных и резиновых использовать толстые (7 мм) неопреновые. Однако использовать в один день их можно лишь единожды, так как намокшие они на морозе твердеют, и вторично натянуть такую перчатку на руку уже не удастся.

К сожалению, приобрести сегодня в России хороший сухой гидрокостюм – проблема. Гидрокостюмы «Садко» украинского производства уже не выпускаются. В Ярославле изготавливают костюмы на базе военных УГК, но они не лишены целого ряда недостатков. Известно также, что в Федерации подводного рыболовства России есть специалисты, клеящие их на заказ. Вот и все. Импортные сухие гидрокостюмы очень дорогие и очень неудобные для охоты. Из костюма с гермомолнией, которыми снабжены такие импортные костюмы, у охотника-горемыки есть шанс на морозе вообще не вылезти.

Многие охотники зимой переходят с иностранных масок на отечественные. Почему-то под них меньше идет вода, и многие охотники это связывают с потерей силикономом на морозе своей эластичности. На трубках у нас непременно верхний клапан. Только задача у него совсем не такая, как летом: летом он исключает бульканье пузырей из трубки и распугивание рыбы, а зимой не пускает к вашим губам при каждом нырке ледяную воду. Пустячок, а приятно!

Так как зимой и рыба мельче и стрельба ведется с малых дистанций, то используются короткие речные ружья. А в качестве наконечников – четырех-или пятизубцы без флажков. Этого вполне достаточно в силу следующих причин: первое – рыба не крупная, второе – она не такая бойкая, как летом, и третье – стрельба почти всегда идет сверху вниз и почти никогда сзади. Для примера. Я своим четырехзубцем охочусь уже зим 15. Брал судаков, карпов и щук до 6 кг и,

конечно, прочую, более мелкую рыбу. Лишь однажды, повстречав сазана на десятку, не меньше, у меня не было никаких шансов на успех, да и то скорее из-за довольно слабого речного ружья, а не из-за наконечника. Вот только наконечник мой не простой: планка титановая, а длинные, близко расположенные зубья из очень жесткой, рояльной проволоки (бмм). Их невозможно согнуть даже с помощью плоскогубцев.

Это может показаться невероятным, но зимой охотятся даже в Заполярье. Понятно, что мест там для этого еще меньше, чем в нашем Подмосковье. И все же, под плотинами и под мощными порогами находится немного открытой воды. Туда и лезут наши северные коллеги. Особенности их снаряжения определяются скорее условиями горной реки, нежели низкой температуры воды и воздуха. Так из-за постоянных ударов ластами по камням пластиковые лопасти колются. Мощное течение порой так закручивает, что на ластах с открытой пяткой лопаются резинка. И так далее.

Если пресноводную охоту можно лишь с определенной натяжкой назвать чисто российским нововведением, то зимняя подводная охота при очень низких температурах воздуха – уж точно чисто наше детище. Все больше и больше охотников, не в состоянии долгие зимние месяцы сидеть, сложа руки, рискуют окунуться в ледяную реку. И вдруг, неожиданно для себя констатируют, что ничего в этом страшного нет. Надо только не пренебрегать опытом тех, кто давно и успешно практикует столь оригинальное и здоровое увлечение – зимнюю подводную охоту.

К великому сожалению, не у всех охотников имеются поблизости незамерзающие водоемы. Им приходится туго:

Зима укрыла снежною периной  
Поля и доли.  
Серебристый снег  
Искрится золоченою картиной  
Под шапкой дремлет крутобокий берег.  
Лиса на берег осмотреться вышла,  
Ища в полях забытые стога.  
Не пискнет мышь,  
Сова холодной тенью  
Сковало льдом крутые берега,  
Река уснула, шороха не слышно,  
Скользнет неслышно в темноте ночной,  
С неслышным хрустом выйдет на тропу оленью  
Матерый хищник.  
Над лугами вой..  
И в это время, на печи скучает  
Рыбак подводный, холодно зимой.  
И грусть свою он заливает чаем.  
Река замерзла, а костюмчик твой  
Пять с половиной, с дырами по кругу  
Зимой под лед, как в лагерь под расстрел.  
Он позвонил бы поделиться с другом,  
Но сколько можно: всем уж надоел.  
Возьмет ружье, погладит, пошлифует  
Стрелы каленой голубую сталь.  
С журналов пыль невидимую сдует.  
Глядишь, уже наклюнулся февраль.  
В окошке солнце. Длинные сосульки  
Взахлеб рыдают, плачут провода.  
Из леса величавые косульки  
К проталинам выходят иногда.  
Уже ручьи запели свои песни,  
Бурлит на склоне черный водопад,  
Нырнуть под воду хочется, хоть тресни,  
И что-то губы шепчут невпопад.  
Река разлилась, свергнула правление  
Холодных льдов, их панцирь надломив.

И льды, воды не выдержав давленья,  
Трещали криком.  
Крутояры нив,  
Холмы, деревья, буреломы, кручи  
Сокрыли волны, выровняв простор  
И нрав реки веселый и могучий  
Крутил стволы, как будто мелкий сор.  
Но время шло, река, растратив силу, угомонилась,  
Снова в берега, чуть пошумев, с ворчанием явилась  
Уже забыты зимние снега.  
Рыбак опять перебирает снасти,  
Рыбак-подводник на заре ворчит,  
И, будучи в оковах своей страсти,  
В тетрадь стихи корявые строчит.  
Река открылась, воды потеплели  
Костюм надеть, взять маску и – вперед...  
Уже лягушки по болотам пели  
И пчелы собирали первый мед.  
А наш подводник в тягостном безделье  
И так и сяк прилаживал кулан,  
Под вечер запирался в своей «келье»  
Мечтаний сладких испивал дурман.  
Вода в реке мутнее черной тучи,  
Вода в реке, как сумерки, как ночь  
Открыл журнал, который только мучит,  
Тоску злодейку отгоняя прочь...

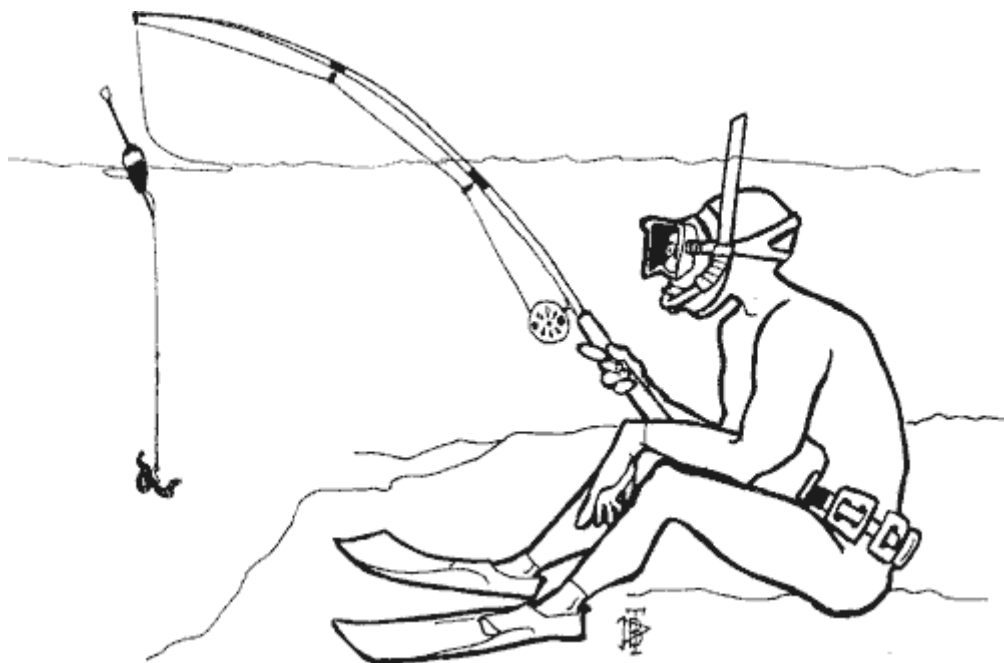

По многим факторам, характеризующим подводную охоту, ее вполне можно отнести к экстремальным видам спорта. Действительно, водная, то есть чуждая для человека среда, ставит нашему физическому и психологическому состоянию такие задачи, которые, казалось бы, не всем по плечу. Тут и давление воды, которое увеличивается вдвое уже на десятиметровой глубине, и необходимость задерживать дыхание настолько, что порой кажется вот-вот разорвутся легкие. На глубине можно зацепиться за всевозможные коряги, а водные растения, словно щупальца гигантских спрутов, опутывают ноги, плечи и тоже не пускают к спасительной поверхности. Нырять на глубину, залезать в подводный завал, охотиться ночью в кромешной темноте – все это требует немало мужества. Порой вода охлаждает ныряльщика так, что дрожь всего тела и особенно в руке, держащей ружье, невозможно унять никаким усилием воли. Такое бывает даже жарким летом, а между тем, мы лезем в парящую на морозе реку и среди зимы, при температуре воздуха – 25 °С.

Все это означает, что охотник должен уметь плавать, нырять и задерживать дыхание, не бояться глубины, темноты и тесноты, не иметь пороков и заболеваний

дыхательной системы, уметь противостоять избыточному давлению и переохлаждению, обладать определенной физической силой и выносливостью. Одним словом, определение «экстремальный», вроде бы, идеально подходит к такого рода деятельности человека.

Однако чтобы получать удовольствие от общения с удивительным подводным миром и даже настрелять немного рыбки на уху или жареху, совсем не обязательно испытывать вышеперечисленные трудности. Всегда, или почти всегда, можно найти такие условия для подводной охоты, в которых комфортно будет себя чувствовать, и стар, и мал. Примеров, подтверждающих это, сколько угодно.

Начнем с меня. Первый раз в маске, ластах и с резиновым арбалетом в руках я нырнул под воду в 14-летнем возрасте. С тех пор летом и зимой вот уже 45 лет активно занимаюсь этим делом. О том, что оно может наскучить и помыслить невозможно. А это значит, что подводная охота будет моим хобби до тех пор, пока я смогу самостоятельно натянуть на себя гидрокостюм и держать в руках ружье.

Мой сын, Владимир, добыл свою первую рыбу в 10 лет. Это была не плотвичка с палец, не окунек-матросик, а почти полторакилограммовая щука. Надо было видеть, какое счастье при этом светилось в его глазах, и как сияла его еще тогда веснушчатая физиономия. На сегодня его охотничий стаж уже перевалил за два десятилетия, но и сейчас после каждой охоты он с восторгом описывает все ее перипетии.

Один из моих ближайших и давнишних друзей, Логвинов Леонид Александрович, участвовал в Великой Отечественной Войне. Имел ранение ноги, которое напоминает о себе все прошедшие годы. Так вот, он активно (т. е. не реже раза в неделю, как летом, так и зимой) занимался подводной охотой до... 75-летнего возраста! И только болезнь Паркинсона, не позволяющая ему как следует надеть снаряжение и удерживать ружье, недавно вырвала этого вояку из наших охотничьих рядов.

В соответствии с Положением по подводному рыболовству (подводной охоте) в РФ, утвержденным Федерацией подводного рыболовства России (РФПР), подводная охота подразделяется на спортивную и любительскую. Понятно, что когда я упоминал совсем юных подводников и самых заслуженных ветеранов, речь шла о любительской подводной охоте. Но и в спорте, где нагрузки на спортсменов максимальные (два дня соревнований по пять часов, и охота на глубинах до 30–35 метров без каких-либо дыхательных аппаратов), многие достигают предельных и запредельных спортивных возрастов. Практика показала, что нижняя возрастная граница спортсменов, показывающих стабильно высокие результаты на всероссийских соревнованиях, равняется 35–40 годам. Многие известные наши мастера справили свое 50-летие, а, к примеру, президенту РФПР Владимиру Дажаеву, в прошлом году вновь завоевавшему звание чемпиона России, мы отметили уже 60-летний юбилей.

Трудно найти другой вид спорта, который бы мог похвастать таким возрастным разбросом своих приверженцев (не берем в учет соревнования по шахматам, в которых успех следует, на мой взгляд, относить к достижениям одного лишь ума, а не ума и тела, чего требуют все другие виды спорта). Уместно задаться вопросом, почему подводной охоте, даже спортивной, все возрасты покорны?

Я думаю, что все дело во влиянии на человека воды, то есть той самой «чуждой» среды, где и осуществляется процесс охоты. Спортивная медицина считает, что ни один вид спорта не оказывает такого разностороннего и благотворного влияния на организм, как плавание. Горизонтальное положение и значительное «уменьшение» веса тела под водой разгружают позвоночник. В таком состоянии он лучше снабжается кровью, а это благотворно сказывается на всем организме. Плавание является как лечением, так и мощным профилактическим средством от такого распространенного заболевания, как радикулит. Плиний-старший писал: «Римляне в течение шести веков не знали врачей и лечились от всех болезней простой водой». В Древнем Риме, чтобы охарактеризовать невежественного человека, говорили: «Он не умеет ни плавать, ни читать».

Зимой, когда студень, колючий ветер лезет горожанину за воротник, мы уютно чувствуем себя в ледяной воде. В соответствующем снаряжении, конечно. В такое время охота проходит на участках рек, вытекающих из-под плотин, и не покрытых еще ледовым панцирем. Случается гидрокостюм прокалывается и «освежающая» водичка быстро обволакивает ваше тело. Казалось бы, ну все – теперь-то точно воспаление легких обеспечено. Как бы ни так! За более чем 20 лет активных зимних поездок ни я, ни один из моих ближайших товарищей, не только воспаления легких, но и банального ОРЗ не заработали на охоте. Мы это объясняем особым состоянием организма, мобилизацией его возможностей, неостребованных в повседневной жизни. Вроде того, как это было с нашими солдатами на войне.

На охоте мы любимся не только красотами привычной нам природы, но и сказочными, подводными пейзажами. Известно, что созерцание прекрасного лечит душу, создает хорошее настроение и положительно сказывается на психическом здоровье человека. С другой стороны, под водой охотники нередко находятся в напряжении, испытывают стрессы, страх и сопровождающие их выбросы в кровь адреналина. Оказывается даже эти, казалось бы, не благотворные факторы, человеку необходимы, и, если не чрезмерны, то полезны. Так утверждает современная наука.

Подводные страсти захватывают не только представителей сильного пола, но и утонченные женские души. Среди дайверов и подводных фотографов их уже довольно много, а вот среди охотников еще очень мало. Этому есть простое объяснение: у людей охота и добывание пропитания во все времена были уделом сильных мужчин. Но в российской подводной охоте и в этом есть достаточно примеров для подражания...

В 1959 году в СССР вышла первая книга о нашем увлечении. Она так и называлась: «Подводная охота». Ее автор Ольга Жукова была отличным спортсменом, и первые 12 лет возглавляла главную подводно-охотничью организацию страны – Секцию спортивной подводной стрельбы при ДОСААФ СССР. Так вот, как-то в начале прошедшей зимы звонит мне Ольга Трофимовна и приглашает на охоту. Через час мы уже ехали на ее «Ниве» к ближайшему, не замерзшему водоему, а через два – натягивали на себя гидрокостюмы: я – «сухой», а она – «мокрый». Валил снег, дул пронизывающий ветер, на воде у берега – лед. А эта женщина, которой ныне далеко за 70, в выдавшем виды снаряжении, натягивала ласты и лезла в воду! И это не безрассудство, не старческий, извините, маразм: сама врач, кандидат медицинских наук, она знает, что делает. Вот, что значит «зов души» и благотворное влияние подводной охоты.

Пионер нашего увлечения, известный писатель Джеймс Олдридж, завершая свою книгу «Подводная охота», агитирует всех вступать в ряды охотников и утверждает, что это совсем не сложно и доступно любому желающему. За прошедшие сорок с лишним лет с момента написания книги подводниками всего мира накоплен большой опыт, появилось новое снаряжение, позволяющее человеку чувствовать себя в воде очень комфортно. К сожалению, изрядно оскудели моря, реки и озера, однако в нашей бескрайней стране, с ее тысячами и тысячами самых разнообразных водоемов, возможности занятий подводной охотой не ограничены.

И сегодня всех, имеющих охотничью жилку и желающих испытать на себе невесомость и способность, подобно рыбам и птицам, парить и перемещаться в трех измерениях, мы призываем вступать в ряды подводных охотников. Здесь, вне зависимости от того, сколько начинающему охотнику лет, каждого ожидают удивительные открытия, острые, захватывающие ощущения и, непременно, активное долголетие. Ибо, как мы убедились, подводной охоте все возрасты покорны.



## УРОКИ МАСТЕРСТВА



Человек, изучивший действующие Правила рыболовства и купивший полный комплект снаряжения – уже подводный охотник. Однако часто бывает так, что добыча двух охотников, плававших в одной речке или озере, имеет разительные отличия: у одного – густо, а у другого – пусто. Оказывается, иметь классное ружье, самые дорогие и удобные гидрокостюм, маску, ласты и т. д., еще недостаточно для достижения высокого конечного результата (читай: «много рыбы на кукане»). Нужно МАСТЕРСТВО.

Среди опытных охотников есть такие мастера, о которых говорят: «Он и в ванне рыбу найдет!». Как они этого добились? Только ли врожденный талант охотника, а, может, вечное везение позволяют им чаще других оказываться с завидной добычей? Конечно, нет. Все дело в том самом мастерстве: обладании определенной суммой знаний о рыбах и их повадках, о методиках поиска различной рыбы в различных водоемах и условиях, об убойных местах объектов стрельбы, умении так плавать и нырять, чтобы при этом не распугивать рыбу и многое еще. У некоторых на это уходят годы, другие осваивают «науку побеждать» быстро и легко. Опыт показывает, что научиться охотничьему мастерству может любой, надо только сильно этого хотеть и много охотиться.

Чтобы подстрелить рыбу, ее надо увидеть, а, чтобы ее увидеть, прежде всего нужно не спугнуть. Подводный охотник никогда не плавает быстро, не делает каких-либо резких движений под водой. Начинающего охотника сразу можно отличить по бьющим по воде ластам и загребающим движениям свободной руки. И то, и другое – недопустимо. Некоторые из нас, чтобы ласты работали бесшумно под поверхностью, надевают на ноги ременные браслеты со свинцовыми грузиками. Свободная от ружья рука обычно расслаблена вдоль тела, только иногда охотник позволяет себе придерживаться ею за подводные бревна, пни или камни.

В литературе часто можно прочитать: «Ласты вскинулись над поверхностью, и...». На подводной охоте мы поступаем так только, если глубина более четырех-пяти метров. Во всех остальных случаях используется постепенное и более тихое погружение: охотник складывается пополам, погружая голову и торс, потом, выпрямляясь, уводит свою «пятую точку» под воду и не вертикально, а отлого уходит на глубину.

Получается медленнее, но бесшумно. Даже, находясь на поверхности, и, увидев или только почувствовав (это со временем приходит) присутствие рыбы, мы обычно перестаем дышать. При этом исчезают те булькающие и шипящие звуки в дыхательной трубке, которые совсем не нужны в такой момент.

Конечно, хорошо, если вы можете нырять на глубину 15, 20 и более метров, а находиться под водой по две и более минуты. Тут уже, кроме специальной тренировки и регулярных погружений, нужны определенные физиологические данные. Но, учитывая, что 99 % охот в условиях не слишком прозрачной воды наших рек и озер проходит на глубинах не свыше 6-7 метров, эти способности желательны, но не обязательны. Мне известны десятки классных охотников никогда не нырявших глубже 10-12 метров.

Как известно, у рыбы есть любимые и нелюбимые места обитания. Много полезной информации на эту тему можно почерпнуть из обширной рыболовной литературы. И все же у подводных охотников свой опыт, не всегда совпадающий с опытом и знаниями обычных рыболовов. Причину этого легко объяснить: рыболовы ищут и ориентируются на активную, кормящуюся рыбу, а охотник, в основном, на отдыхающую, нашедшую себе для этого укромное местечко. Вот о таких укромных местечках в различных, пресных водоемах, о том, как найти рыбу и правильно ее взять, какое для этого необходимо использовать снаряжение и пойдет речь дальше.



Сначала разберемся с терминами. Будем считать, что «малые реки» это те, в которых средние глубины не превышают 4-5 метров. Это главный критерий, так как именно он в первую очередь определяет развитие в реке флоры и фауны, а значит и используемые методы подводной охоты. Протяженность реки значения не имеет. Более того, все наши дальнейшие рассуждения будут одинаково пригодны и к верховьям таких больших российских рек, как Дон, Днепр или Волга.

Признаюсь сразу: лично я больше всего люблю охотиться именно в малых реках. Попробую объяснить почему. Во-первых, небольшие глубины и насыщенность светом такого водоема способствуют бурному росту самой обильной и разнообразной водной растительности. Мало того, что она дает пищу и убежище многим рыбам, так это еще и как красиво?! А завалы, образующиеся после падения в воду подмытых прибрежных деревьев? Ни в каких других водоемах в таком виде

они невозможны, но именно речные завалы – самые вероятные места дневного обитания сомов, голавлей, язей, судаков и других рыб. Мне известны охотники, которые, хорошенько изучив свою реку, обныривают один завал, вылезают, переезжают к другому, обныривают его и так далее.

Я далек от того, чтобы всем советовать такую методику прежде всего потому, что она ориентирована исключительно на максимальную добычу в минимальные сроки. Если же охотник не только (и не столько!) добытчик, то ему интересно само плавание среди подводных растений, в тростниках и рогозах, на мелях и перекатах, интересно проверить холодные ямы и омуты, теплые плесы и заливы, то есть осуществлять всесторонний поиск. И это оправданно, так как малая река тем и хороша, что непредсказуема.

В таких речушках присутствует течение средней силы. Оно формирует ложе реки, которое за два-три года может измениться до неузнаваемости. Там, где еще в прошлом году росли хорошие рдесты, в этом нанесло песку, и трава почти исчезла. Или наоборот. Или весенним паводком разметало мощный завал, но на следующей излучине подмыло и свалило большую ольху, и теперь там создается новое «эльдorado».

Да и поведение рыбы в реке далеко не всегда можно спрогнозировать. Иной раз ее находишь в совершенно не характерных местах. Кроме температуры и давления, в малых реках на наличие рыбы в том или ином месте могут влиять весенние паводки, случайные сбросы промышленных предприятий, ферм или скотных дворов, затяжные дожди и так далее. В реке, где в прошлом году ну совсем не было рыбы, и вы уже готовы были поставить на ней «крест», в этом ее на удивление много. К сожалению, так бывает редко, чаще, увы, наоборот. Но это уже другая тема...

Малые реки хороши еще и тем, что в них могут получать от охоты удовольствие все категории охотников: и стар, и мал, и многоопытный мастер, и новичок. В них вполне можно обходиться без ныряния на большие глубины, не делать продолжительных задержек дыхания, на что многие из нас по той или иной причине просто не способны. Но при этом, обладая определенным опытом и настойчивостью, вы всегда можете рассчитывать на встречу с рыбой. И, порой, совсем не маленькой.

И последнее слово в защиту малых рек. Их много, точнее, очень много. Они так густо покрывают нашу равнинную, в основном, страну, что вблизи не только каждого города, но и поселка, и деревеньки всегда можно найти речку или речушку. Тысячи охотников могут заниматься нашим любимым хобби, не покупая билет на поезд или самолет. И это очень весомый, может быть, главный аргумент в пользу охоты на малых реках.

Мне могут возразить: мол, далеко не все реки имеют прозрачную воду. Что ж, верно. Но, во-первых, понятие «прозрачная» у всех разное. В нашем Подмосковье видимость в полтора-два метра считается нормальной, три-четыре – хорошей. Когда же я охотился на горной реке, то местный охотник с огорчением констатировал, что видимость плохая, в то время как она была никак не меньше четырех метров. На южном Урале, я знаю, метровую видимость считают нормальной. И, во-вторых, реки с большим количеством водной растительности обладают способностью хорошо фильтровать воду. Поэтому не следует отчаиваться, если вы подъехали к речке, а в ней мутная вода. Очень может быть, что в километре или двух ниже по течению, она уже вполне пригодна для охоты. Возможно, что и ехать никуда не надо, а стоит тут же заплыть в тихий заливычок или забраться поглубже в заросли тростника. Прозрачная вода может оказаться и выше по реке, а муть, которая так вас расстроила, есть следствие недавнего водопоя стада коров либо купания местных мальчишек.

Что же ожидает подводного охотника в малых реках, кроме упомянутых выше водной растительности да завалов? Какая рыба? А любая! И по видовому составу, и по максимальным размерам. Предельные габариты сомов, толстолобиков, сазанов, амуров, щук и судаков мы учитывать не станем, они и в самых крупных да глубоких наших водоемах нынче большая редкость. Что, разве судак на пятерку, щука на десятку, сазан на пуд и сом на полтинник – плохо?! И это не из области

фантастики, а вполне реальные экземпляры даже для нашего времени. Впрочем, в повседневной жизни всех нас ждет куда более скромная добыча (надеюсь, такое признание не отвернет вас от малых рек).

Описывать каждый вид рыбы, методику охоты на них и ее особенности, не позволят рамки статьи. Полагаю, будет правильно рассмотреть основные приемы, которые мы используем в небольших, равнинных реках с умеренным течением.

Активный поиск – наиболее распространенный и добычливый метод охоты. Забираясь в густую подводную траву, охотник может встретить практически любую рыбу из тех, что обитают в данной реке. Та же картина в густом переплетении веток и в подводных кустах. Это наиболее вероятные места дневной стоянки рыбы. Так как обнаружить рыбу здесь с поверхности невозможно, то приходится постоянно нырять и лезть в настоящие подводные дебри. Рыбу при этом можно увидеть в пяти сантиметрах от собственного носа. Поэтому речная модификация ружья – самая короткая, и держать ружье надо так, чтобы наконечник лишь немного выступал вперед за голову охотника. Тогда с трудом, но все же можно и в самой густой траве развернуть ружье и направить его на объект стрельбы.

Неизвестно чем объяснить, но в реке рыба стоит почти всегда на ровном дне. Это может быть посередине реки на большой глубине и у берега на мели, но если уклон дна градусов тридцать и более – днем рыбу здесь искать бесполезно. Даже вездесущая щука избегает таких мест.

Так как видимость в густой траве сильно ограничена, а рыба непуглива и стоит крепко, приходится проверять (мы это называем «прочесывать») все травяные заросли. Делается это следующим образом.

Обычно активный поиск предполагает движение охотника против течения. Вот вы подплываете к таким подводным зарослям. Вначале просматриваете всю нижнюю кромку травы, подныривая к ней со стороны чистого дна и заглядывая, но не заплывая в траву. Потом, продвинувшись вперед на метр-полтора, опять же начиная с любого края, ныряете, засовываете голову в траву, принимаете более или менее горизонтальное положение, чтобы можно было осмотреть участок впереди себя и по бокам.

Первое, куда вы должны посмотреть, опускаясь в траву, это прямо под себя, так как отсюда рыба сойдет в первую очередь. Следующий взгляд, чуть ниже по течению, чтобы ненароком не лечь прямо на стоящую под вами рыбу. А уж потом вперед и по сторонам. Нет ничего – всплывайте. Не пытайтесь продраться через густые заросли, только шуму наделаете. Проверив таким образом небольшой участок, сдвигайтесь в сторону приблизительно на полтора метра (в зависимости от плотности растущей в данном месте травы) и ныряйте вновь. Потом опять в сторону и опять нырок. Так до конца травы или до берега. Снова продвигайтесь вперед и идите нырками в обратную сторону.

Такой метод поиска мы называем «квадратно-гнездовым» и считаем его наиболее эффективным в густых зарослях подводной травы. Если рыба обнаружена, но подстрелить ее не удалось, не стремитесь ее догнать, и не изменяйте метод охоты. Рыба чаще уходит вверх по реке, и у вас есть еще шанс ее настичь. Зато не пропустите другую, стоящую в двух метрах слева или справа.

Когда охотник движется против течения, его скорость относительно дна небольшая, он успевает осмотреть все интересующие его места под водой, легко подныривает под наклоненные в его сторону растения и, используя течение, задним ходом выходит из сплетения веток. Но самое главное то, что ил, который он поднимает со дна или сбивает телом с растений, течение уносит назад, не накрывая мутной завесой место охоты.

Подводный завал лучше обследовать в следующем порядке. Сначала проверяется крыша: с боков и сзади завала вы немного подныриваете (в зависимости от толщины крыши) и заглядываете снизу вверх. Здесь вы можете увидеть висящий хвост или белое брюхо сома, голавля или щуку. Четвертая сторона, та, что со стороны течения – запретная. Никому не советую туда лазить, так как течение

может вас сильно прижать к веткам и стволам, и оторваться от них, практически не используя ласты, будет ой как трудно.

Наконец, приступаете к обследованию самого завала. Начните с того, чтобы найти в нем брешь, то есть такое место, через которое можно было бы не только забраться в завал, но и выбраться из него. Заранее следует определить, будете ли вы разворачиваться или возвращаться задом наперед (такое тоже возможно). Тут главное не торопиться. Спешка вредна с точки зрения безопасности, во-первых, а, во-вторых, не оправдана еще и потому, что рыба в завале стоит очень крепко. Сколько раз бывало с шумом и треском берешь одного сома, а следом второго, лежащего в каких-нибудь полутора-двух метрах от первого. Самое перспективное место в завале – его основание. Тут, на дне будет и самый крупный сом, и судак.

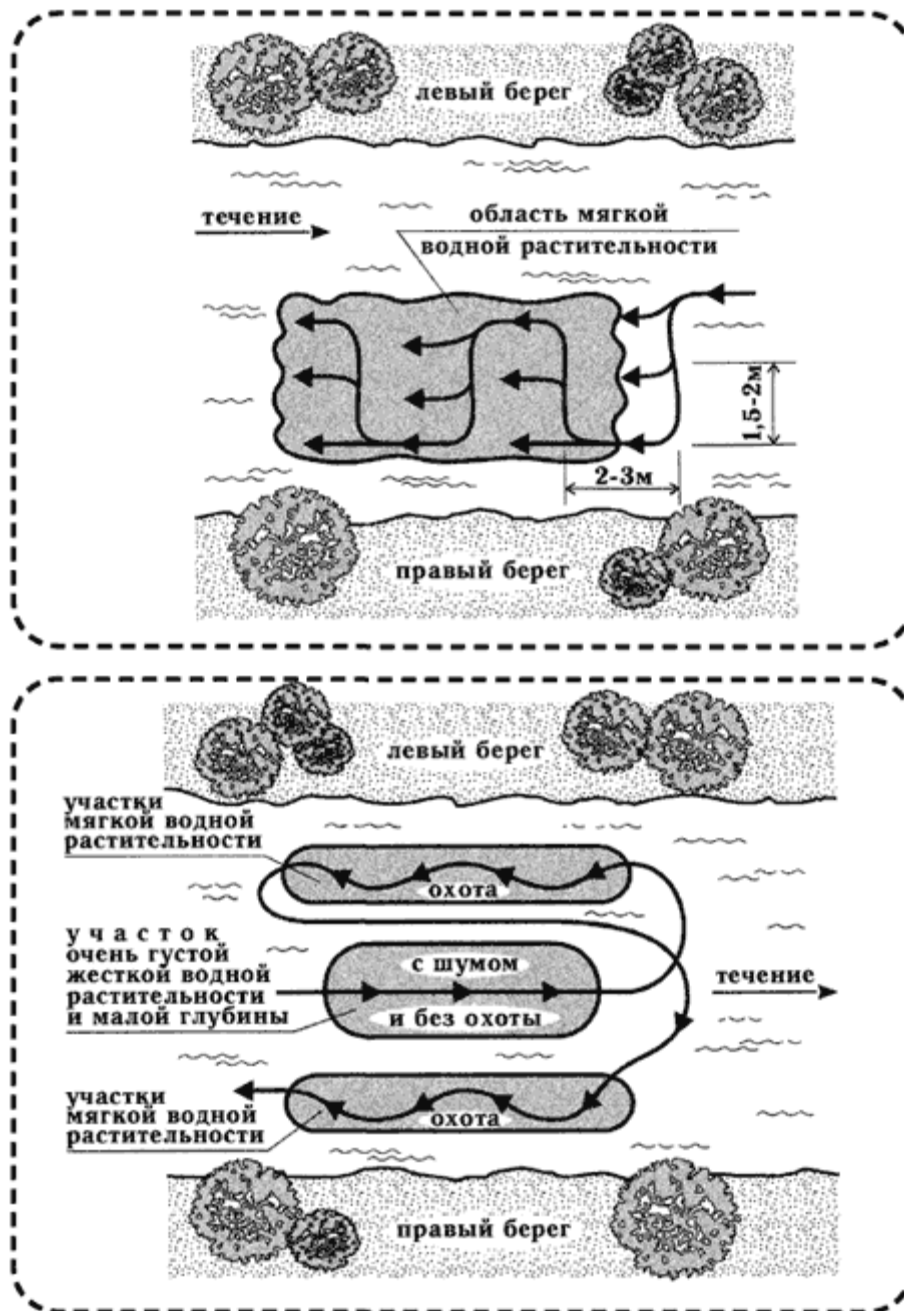

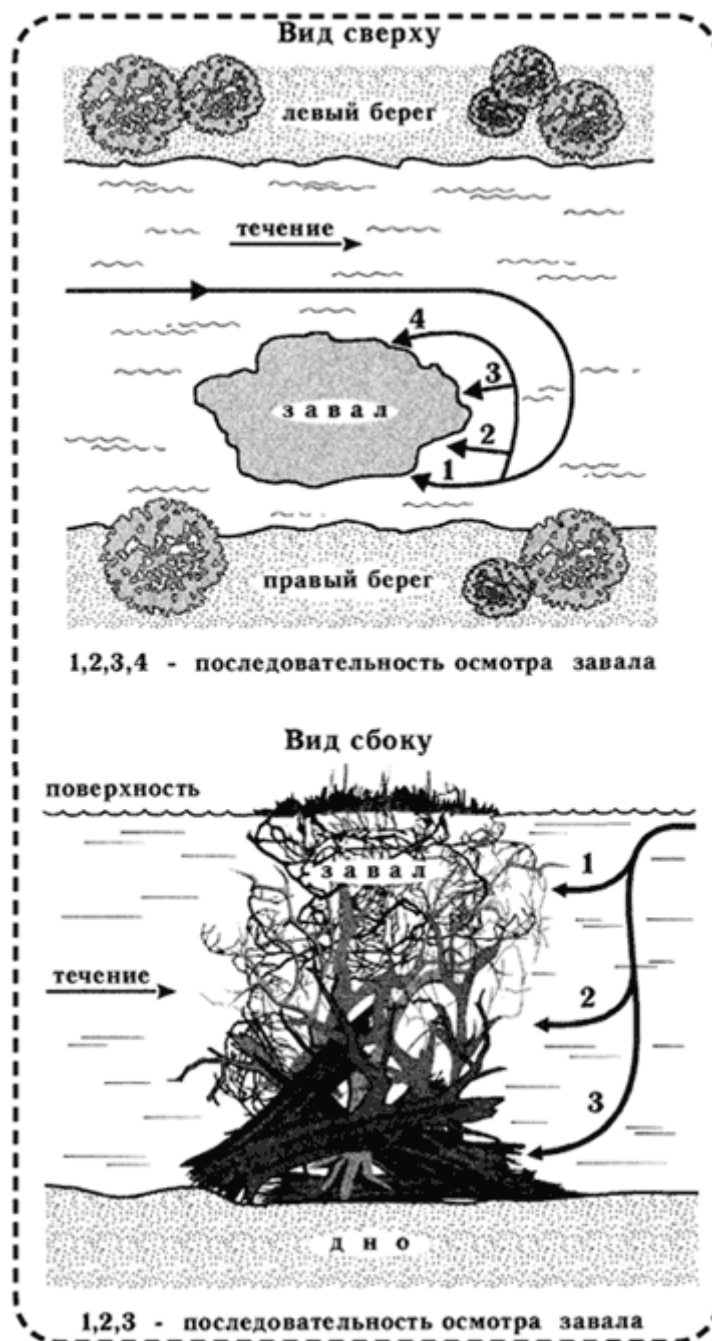

Есть способ охоты и вниз по течению, так называемый «сплав». Пользуясь им, можно добыть те виды рыб, которые обычно находятся в движении в толще воды. Это жерехи, стайные лещи и язи. Стрелять приходится быстро, навскидку, учитывая движение не только рыбы, но и собственное. Велика вероятность на сплаве добыть крупную щуку, если подводная растительность не слишком густая, с прогалинами. Щука здесь стоит у дна или вполводы, обычно сразу за зарослями. Заметить ее не трудно, если концентрировать внимание именно на таких местах. Ружье должно быть направлено в данном случае не туда, куда смотришь, а вниз, то есть под себя. При этом за ту долю секунды, пока сигнал об увиденной цели пройдет цепочку глаз-мозг-рука, течение пронесет охотника именно это расстояние, и ружье окажется направленным на рыбу. Есть маленькая хитрость. Если при охоте против течения трезубец развернут вертикально, дабы меньше цепляться за стебли травы, то при сплаве его следует установить горизонтально. Это увеличит вероятность попадания в рыбу.

На мелком месте можно сплавляться по поверхности. На глубокой протоке лучше сплавляться нырками, двигаясь над самой травой или в паре метров от голого дна. Если сквозь траву сверху рыба не видна, то в заросли этой травы приходится опускать голову и наконечник ружья. Течение реки, чем ближе ко дну,

тем слабее, соответственно и скорость перемещения охотника будет меньше, чем на поверхности.

Не секрет, что даже многоопытные охотники значительную часть рыбы, что оказывается на его пути, распугивают. Причем, не всегда об этом догадываясь. Сплываясь же вниз по реке, мы практически не работаем ластами, не выдираем траву, не ломаем маленькие веточки, не дышим, «как паровоз», но, главное, мы не перемещаемся в толще воды. Охотники движутся вместе с потоком воды, и рыба своим самым чувствительным органом – средней боковой линией – их не ощущает. И подпускает, на свою беду.

Есть и другой метод обмануть рыбу: метод «залежки». Он рассчитан на ту, которая находится в движении. Многие виды рыб страдают любопытством, крупные хищники не любят пришельцев, вторгшихся на их территорию, жерехи и толстолобики – почти всегда в движении. Все эти категории рыб вполне могут наплыть на охотника, который притворился бревнышком.

Залежку можно делать как на дне, так и на поверхности. На дне охотник замирает, зачастую придерживаясь свободной рукой за что-либо торчащее или лежащее на дне. На поверхности мы обычно прячемся среди тростника или камыша. Чем больше вы производите шума, устраиваясь в залежке, тем позднее появляется интересующаяся или успокоившаяся рыба. Как правило, сначала выходит мелочевка, потом рыба покрупнее, и только в самую последнюю очередь появляются зачетные экземпляры. Отсюда вывод: чем дольше вы можете задерживать дыхание (в случае подводной залежки), тем больше у вас шансов повесить что-то на крючок.

Готовясь к охоте на какой-нибудь Протве, Проне, Истре или той же Москве-реке, следует учитывать те их особенности, о которых мы говорили вначале. Прежде всего, на вашем снаряжении не должно быть того, что легко цепляется за ветки и траву. Например, сеточных кукунов и ласт с открытой пяткой. Конечно, не может быть и речи о сигнальных буйках (разве что будете охотиться только сплавом). Какие должны быть ружья мы уже упоминали. Большинство речных охотников используют ружья пневматические, средней длины, с ручкой посередине и достаточно мощные, чтобы справиться с сазаном и сомом.

Наконечники меняем в зависимости от того, какую рыбу надеемся встретить и в каких условиях предстоит охотиться. Сильную, но нежную горную рыбу (тайменя, семгу, кумжу, форель и т. д.) лучше пробить навывлет однозубом. Крупных рыб (сомов, сазанов, белых амуров, толстолобиков) также следует стрелять однозубом. Для остальной рыбы, в принципе, подойдет и трезубец с большими лепестками, однако из-за того, что почти всегда надеешься на что-то «о-го-го!», то этот наконечник чаще всего отлеживается в рюкзаке. К тому же под прибрежными кустами и в густой водной растительности охота с трезубцем очень затруднительна, а на больших дистанциях стрельбы из-за большого лобового сопротивления такой наконечник здорово снижает убойную силу ружья.

Маски годятся любые, кому какие нравятся. Малое подмасочное пространство, которым козыряют лучшие импортные образцы, вследствие того, что особо глубоко нырять не приходится, существенной роли не играет. А вот большой обзор, присущий одностекольным, эллипсным маскам в речных условиях востребован куда более. В небольших и мягких ластах намного удобнее охотиться в завалах и в зарослях того же тростника. Но только выбрались из них и пошли против течения, тут же пожалели, что на вас не длинные и не мощные ласты. Поэтому однозначной рекомендации здесь дать невозможно: смотрите на конкретные условия и решайте сами.

По поводу клапанов на трубках много различных мнений и споров. Бесспорны два момента: первый – верхний клапан не дает выход булькающим и распугивающим рыбу пузырям (это – хорошо), а второй – при нырянии на 6–7 метров и глубже сжимающийся воздух начинает втягивать в трубку ваш язык (это – плохо). В общем, все как всегда: есть и плюсы, есть и минусы. Выбирать вам. Лично я плаваю с верхними клапанами, правда, разной конструкции для лета и для зимы. Нижний клапан мне не понравился и я его снял. Может быть он был неверно отрегулирован, но когда надо было сделать резкий выдох, то почти весь воздух

вырывался через него. В результате я временно слеп, а рыба этим подводным взрывом едва ли приманивалась.

Горные реки, в соответствии с принятыми нами критериями, также следует отнести к малым рекам. От равнинной реки ее отличает мощное течение, как правило, каменистое ложе и почти полное отсутствие водной растительности. Первое из названных отличий делает подводную охоту либо совсем невозможной, либо очень трудной. Нельзя словами описать тот поток, в котором еще можно охотиться, и тот, в который лучше не соваться. Этому каждый должен научиться сам, исходя из скорости течения, глубины, обилия камней и других предметов в русле, используемого снаряжения и собственной физической подготовки.

О том, чтобы плыть против течения, не может быть и речи. Выхода два: первый – охотиться в местах, где течение почти отсутствует, то есть под водопадом, на яме или на плесе, и второй – сплавляться вниз по реке. При сплаве по горной реке, пусть даже не очень бурной, скорость такая, что больше приходится следить за тем, как бы не врезаться в какой-нибудь валун под водой. Порой пронесешься мимо стоящих прямо у дна хариусов и, несмотря на очень хорошую видимость, не успеваешь их даже заметить.

Если крупных камней и валунов в реке много, но они гладкие и ближе, чем на 40–50 сантиметров к поверхности не поднимаются, то любое течение не опасно, и можно полностью отдаваться охоте. Если отдельные камни торчат из воды, то необходимо постоянно поднимать голову и смотреть вперед. Увидели камень или сильный бурун на поверхности, следует увернуться вправо или влево. Постоянно надо искать главное русло с максимальной глубиной. Так же, как от камней, следует уворачиваться от мелей и перекатов, которые определяются по характерной ряби на поверхности. Избегать препятствия лучше заранее, с учетом быстрого течения. Но уж коли не успели и вас нанесло на торчащий валун или бревно, то самое нехорошее оказаться наполовину с одной их стороны, а наполовину – с другой. В этом случае мощный поток сложит вас пополам и так прижмет к препятствию, что сползти с него в какую либо сторону будет крайне трудно.

Значительно проще и привычней охота на плесе, где после резкого поворота реки образуется противотечение, или на ямах под падающей водой. На плесе могут встретиться не только рыбы горных рек, но и хорошо знакомые нам окунь, язь, щука, налим. Очень вероятно, что эта рыба никогда не видела подводного охотника и подпустит вас на выстрел, не проявляя признаков волнения или испуга. Под водопадом охота интересна совсем необычной обстановкой: падающая вода образует тысячи маленьких пузырьков и резко уменьшает видимость. Зачастую именно в этой бурлящей воде или чуть ниже по течению стоит хозяин водопада (таймень, кумжа) и ждет, что принесет ему река.

Нырять под водопадом или мощным порогом, следует помнить, что падающий поток воды, потом представляет из себя что-то вроде реки в реке. Охотник, попавший в этот придонный поток, не сразу и не просто сможет его покинуть и всплыть.

И, может быть, последний совет по сплаву в таких условиях. Я плыл (вернее, меня несло) по искусственному каналу Кольской АЭС. Там есть узкий, 200-метровый участок с вертикальными, скальными берегами. Казалось бы, глубина большая, дно чистое, без валунов, но тут уже опасность представляют сами берега. Ущелье не прямое, извилистое, и поток прижимал меня то к одной стене, то к другой. Поэтому приходилось постоянно и своевременно отрабатывать ластами и уходить от таких прижимов, стараясь держаться середины потока.

Перевалив через валун или проплыв в непосредственной от него близости, можно попасть в облако пузырей, которые делают видимость нулевой. В этих случаях я выставлял вперед подальше ружье и свободную левую руку, дабы не врезаться маской в невидимый камень. Удары телом о камни, не смотря на многочисленные теплые одежды под сухим гидрокостюмом, очень даже ощутимы. Кто-то из нас получал синяки на теле, кому-то ударом пробивало обе резиновых перчатки и толстую манжету на сухом гидрокостюме. У одного местного охотника при нас разлетелась вдребезги пластиковая вставка нового ласта фирмы «Омега-

Sub», а другой из мокрого гидрокостюма «Beuchat» вырвал на руке клочок. От ударов о камни срывало поясную жгутовку и мы лишились водолазных жгутиков. Благо всегда есть запасные.

И все же, сплав по горной реке, при осмотрительном и серьезном к нему подходе, возможен и в мокром, и в сухом гидрокостюмах. Например, за неделю охоты мы в своих сухих костюмах получали не больше пробоин и микродырочек, чем в равнинных реках с их подводными кустами, корягами и ветками. Сравнивая удобство эксплуатации сухих и мокрых гидрокостюмов в данных условиях надо отметить следующее. Если у вас нет микроавтобуса или ЗИЛ-131с кунгом, в теплых чревах которых удобно надевать и снимать «мокрjak», то в условиях зимы сухой гидрокостюм безусловно предпочтительнее. Больших глубин на горных реках также нет, нырять глубоко не приходится, и это опять же в пользу сухого. Частые переходы по берегу в обход мелей и перекатов для мокрого гидрокостюма тоже не есть хорошо, так как из него выжимается нагретая телом вода, а при очередном погружении ее место займет новая порция холодной речной водички. Которую, увы, снова надо согреть собственным теплом. С другой стороны, когда появляется возможность удержаться на течении (например, после водопада или над глубокой ямой), то в мокром гидрокостюме молотить ластами и нырять намного легче, чем в сухом.

Познакомившись со всеми этими рекомендациями, резонно задаться вопросом: «А как же охота, коли только и знаешь, что уворачиваешься?». Оказывается, вполне можно, а порой и очень успешно.

Основными и типичными обитателями российских горных рек можно считать кумжу, семгу, сига, форель, хариуса, а в Сибири еще тайменя и ленка. Все эти рыбы очень красивы, сильны, а такие, как таймень и семга могут весить 20, 30 и более килограммов – настоящие колоссы и по массе, и по силе. Некоторые из них постоянно живут в реках, лишь по ним мигрируя, другие уходят в моря или озера и возвращаются в определенное время. Рассмотрим самые общие представления о том «как?» и «где?».

Потому названные рыбы и типичны для горной реки, что им хорошо только на быстрой воде или в непосредственной близости от нее. На самой сильной струе держаться им тоже не просто, а вот под струей в ямке, или за камнем, где всегда есть хоть маленькое противотечение – в самый раз. Поэтому «пролетая» такой перспективный участок, вы постоянно вертите головой влево-вправо. Стоило мне на секунду поднять голову и убедиться, что впереди нет камня, как прямо из-под меня метнулась крупная кумжа.

Не повезло.

Но и, вовремя заметив стоящую рыбину, успеть направить на нее ружье и выстрелить совсем не просто. Еще сложнее – попасть. При этом почти невозможно не покалечить свой наконечник, ибо кругом одни граниты. Слабо закачивать ружье или использовать речную, маломощную модификацию тоже нельзя, так как приходится стрелять также в уходящую рыбу с большого расстояния. Не забывайте, что прозрачность воды 8-10 метров в горных реках не редкость. Для того, чтобы охотиться в таких условиях совершенно непригодны и длинные ружья с ручкой сзади, ибо повернуть его быстро и в нужном направлении невозможно.

Дно горной реки, как правило, устлано камнями. После выстрела вас продолжает нести течением, а стрела тащится по дну, и в 9 случаях из 10 открытыми лепестками наконечника, словно якорем, намертво застревает между камней. Цепочка стрела-линь-ружье-охотник вытягивается в струнку. Кто-то пытается подтянуться к застрявшей стреле, надеясь на прочность лепестков наконечника. Кто-то бросает ружье, заходит выше по течению и на новом сплаве пытается поймать и выдернуть застрявшую стрелу. Чтобы не попасть в такую ситуацию, лучше сразу после неудачного выстрела дергать на себя линь и не позволять стреле волочиться по дну.

При том, что рыбы горных рек очень сильны, у них к тому же очень нежное мясо, мягкий костяк и мелкая, не прочная чешуя. Оба эти обстоятельства позволяют им чаще других рыб срываться со стрелы, особенно при плохом попадании или плохих зацепах на наконечнике. Наш местный коллега добыл свою

рекордную 10-килограммовую семгу с четвертого раза. Предыдущие три попадания были безрезультатными.

Последний пример наглядно характеризует и другую особенность «рыб быстрой воды»: они очень неохотно покидают избранный плес, омут или перекат. И это не в их пользу. Опытные Кандалакшские охотники по несколько часов гоняются за одной рыбиной на каких-нибудь 50 метрах реки, и часто такая настойчивость вознаграждается.

Нельзя обойти молчанием тот факт, что лов (а значит и подводная охота) некоторых рыб лицензирован, а в определенное время и на определенных водоемах полностью запрещен. Поэтому прежде, чем отправиться на север, в Сибирь или в Приморье на такую охоту, следует предварительно получить полную информацию по избранному водоему. Это можно сделать через общества охотников и рыболовов или Федерацию подводного рыболовства России. Когда же все формальности будут соблюдены и вы вкусите всю прелесть и необычность охоты в горной реке, то наверняка пожалеете, что не испытывали этого ранее. Адреналина будет – хоть отбавляй! А добытые за весь день охоты одна или две красавицы-рыбины, будут самым щедрым и запоминающимся вознаграждением за старания и синяки.

Заканчивая разговор об охоте в малых реках, хотелось бы еще раз напомнить, что это хобби регулируется Правилами любительского и спортивного рыболовства того именно региона, где избранная вами река протекает. Малые равнинные реки практически все являются водоемами общего пользования, и охота на них, как и рыбная ловля, не требует лицензии или путевки (это еще один аргумент в пользу малых рек). Однако чтобы не было неприятностей, следует ознакомиться с Правилами данной области или края до того, как брать ружье и лезть в воду.

Ну, и самое последнее. Я призываю всех охотников беречь наши российские речки. Настоящий охотник и рыболов – непременно большой любитель природы. Но любить это не только охи-вздохи да бесконечные восторги: «Ах, как красиво!». Это – изучение и исследование, анализ каждого явления, сострадание и, при необходимости, помощь. Настоящий любитель природы ищет ответы на бесчисленные вопросы, которые ему задает окружающая флора и фауна. А эти два «Ф» большие мастера по части головоломок для царя природы.

Малоизученный подводный мир, пожалуй, лидер в отношении неразгаданных природных тайн и непонятых процессов. Причем, если морской шельф учеными активно изучался и хорошо описан, то пресные водоемы и их обитатели, особенно касается это малых рек, мало кого интересуют. Масштаб не тот, да и серьезную пользу для человечества, очевидно, не усматривают. Может и так, только от этого подводный мир тысяч и тысяч малых российских рек не стал менее интересным, загадочным и необходимым для каждого из нас.

Прогуливаясь жарким летним днем вдоль берега Москвы-реки, Истры или другой подобной речки, вы видите в воде какие-то растения. Мы, подводные охотники, наблюдаем их от корешка до макушки, летом и зимой, днем и ночью, но мало кто из нас сможет определить и правильно назвать хотя бы десятую часть того, что видит. И виной тому не пробелы в любознательности с нашей стороны, а полное отсутствие научно-популярной и соответствующей справочной литературы. Я лично в этом убедился, когда собирал материал для своей первой книги и обращался в различные научные организации, в том числе и на соответствующие кафедры МГУ.

Вот поэтому в общении друг с другом и, пересказывая эпизоды подводных баталий, белую кувшинку многие называют «лилией», кубышку – «лопухом», из 20 часто встречающихся рдестов, не отличают и двух-трех, а все остальное именуют просто «трава» или «водоросли». Осознавать свою ущербность и безграмотность в этом вопросе и стыдно и обидно. Не зря говорят: «Не узнаешь – не полюбишь».

Занимаясь подводной охотой все четыре времени года, мы за последние четверть века наблюдаем постоянное ухудшение экологии среднерусских рек. Не будем вспоминать досоветские времена, когда все они были прозрачными и изобиловали рыбой. Еще десять лет назад, к примеру, верховья нашей Москвы-реки отличались очень чистой водой, и ее прозрачность портилась, разве что, после сильных дождей. Это – летом, а уж зимой, и говорить не приходится. Теперь же

не только летом, но и зимой, когда, казалось бы, ничто не мешает воде окончательно прочиститься, редко найдешь видимость в 2-2,5 метра. И такая удручающая картина по всем малым рекам средней полосы России.

В чем причина? И можно ли переломить эту страшную тенденцию?

Теперь, после того, как в результате «перестройки» многие предприятия, отравляющие воду, прекратили свое существование, а скотные дворы по берегам рек опустели, главная причина, на наш взгляд, в заиливании, зарастании и обмелении всех водоемов. На многих реках образованы водохранилища, которые, в частности, препятствуют большим весенним паводкам и мощным ледоходам. А именно быстрой водой и льдинами происходила естественная, ежегодная чистка русел неглубоких рек и ручьев.

Кроме этого в былые времена крестьяне по собственной воле (а чаще, по воле помещика) всей деревней чистили летом прилегающий к ней участок реки, не давая ей зарастать. Сейчас это, увы, никому не нужно. Поэтому, когда плывешь по реке, протекающей вблизи дороги или дачных участков, то под водой видишь, буквально, все предметы человеческого быта: от кузовов автомобилей и холодильников и до чайников, ведер, ложек и т. д. Уверен что, если бы Мосводоканал или Мосрыбвод действительно болели за чистоту наших водоемов, то хоть какие-нибудь меры по их спасению предпринимали. Например, вполне реально к этому доброму делу привлечь дайверов и подводных охотников. Их нынче много, целая армия, и, наверняка, многие пошли бы навстречу такому благому начинанию. Совсем не сложно с ними же договориться об оперативной информации с водоемов для быстрого реагирования. Это в общих интересах.

От неблагоприятных условий в первую очередь страдают обитатели рек. Раки, некогда водившиеся во всех реках и озерах, сейчас обнаруживаются в некоторых, относительно молодых и еще не отравленных человеком карьерах. Через каждые 5-10 метров на дне незамерзающих участков рек в прошлые годы мы наблюдали зимующих озерных лягушек. Поодиночке и целыми группами по 5-6 штук. А теперь за трехчасовую охоту парочку лягушек увидел - уже хорошо. Соответственно, летом вместо веселых лягушачьих концертов над рекой висит гнетущая тишина. И, ведь, те же лягушки в природе не сами по себе, а - определенная ниша, звено, без которого рвется живая цепь...

Рыбу спасает ее природная жизнестойкость, способность к быстрой миграции и плодовитость. Иначе большинство их видов мы на сегодня потеряли бы безвозвратно. Но и ей достается от испорченной экологии. А тут еще пошла мода на электроудочки. Вот уж бич для малых рек и прочих неглубоких водоемов! Об этом столько говорено-переговорено, что все цензурные слова и мысли закончились. И, не смотря на очевидность огромного вреда для водоемов в целом, электроудочник рассматривается по закону таким же нарушителем, как и рыболов, использующий по весне вместо двух крючков три, или поймавший на пару плотвиц больше установленной нормы. А нам бы казалось, что к ним следует применять особые, самые жесткие меры, ибо электроудочник осознанно идет на убийство реки. Это, используя терминологию уголовного кодекса, уже не мелкое хулиганство или воровство, а вооруженный грабеж.

Браконьерские сети, по сравнению с электроудочками, теперь воспринимаются, как безобидная забава. Конечно, только в том случае, если они полностью не перегораживают весной заход рыбы на нерест в малые реки. Но беда в том, что наступил «сетевой беспредел». Где бы мы ни охотились, повсюду стоят бесконечные, порой километровые сети. А их хозяева, не дожидаясь темноты и никого не стесняясь, выходят на лодках и проверяют среди дня свои снасти.

Волга, Днепр, Дон, могучие сибирские реки в какой-то мере тормозят процесс умирания водной системы в целом. Своей массой и глубинами, неподвластными большинству браконьерских снастей, они дают временное укрытие для рыбьего племени. Но и эти реки-гиганты не вечны. В конце концов, они сами есть сумма тех самых сотен и тысяч малых рек и речушек. А для процветания рыбы необходимы не только укрытие и временный приют, но и ежегодная возможность успешного размножения. И тут мы снова приходим к непреходящей роли малых рек, в которых нерестится подавляющее большинство видов рыб, выводится и нагуливается молодь.

Ежегодно в столице и других городах страны проходят международные охотничьи рыболовные выставки. Там во всей красе и мощи представлены бесчисленные фирмы, производящие и торгующие рыболовным снаряжением и снастями, турфирмы и рыболовные базы. В этой индустрии вращаются огромные деньги. Вот я и думаю, неужели все эти люди не понимают, что в нашей стране их бизнес под угрозой, что скоро ловить-то будет некого? Не пора ли выделить какие-то деньги и всерьез браться за спасение малых российских рек – основу не только благополучия рыбных запасов, но и их дальнейшего делового процветания?

Подводные охотники нагляднее других видят беду, и первыми бьют тревогу. Мы и собственными руками готовы помогать тому, кто возьмется за эту проблему. Вот только осталось выяснить, кто больше других любит свою страну, свою малую родину и ту речушку, что течет за забором загородного коттеджа?

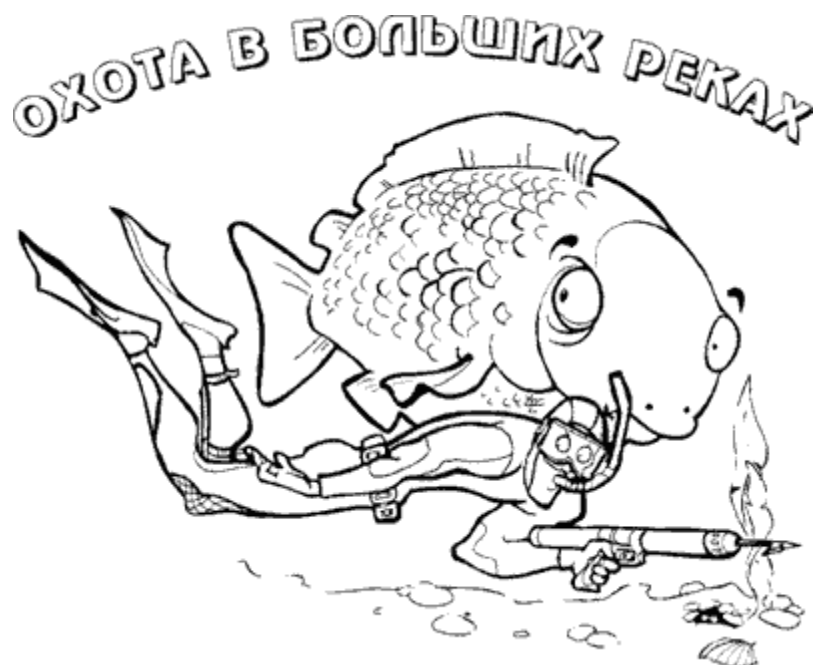

Как мы договорились в предыдущем разделе, «большие» – это те реки, в которых присутствуют глубины более пяти метров. На такой глубине, как правило, нет уже буйной растительности, а дно представляет из себя нечто вроде лунного пейзажа. Или это песок, или песок, покрытый слоем ила, или глина, или камни. Бывает, правда, когда дно реки устлано бревнами – последствия когда-то активного молевого сплава леса. Сразу скажу, что рыба такие места не жалуется, так как гниющая кора забирает из воды кислород, и выделяемая смола хвойных пород, тоже свежее воду не делает.

Значительную часть больших рек все-таки занимают прибрежные, мелководные участки с жесткой и мягкой водной растительностью. На этих «шельфах» охота ничем не отличается от той, которая уже подробно нами описана. Поэтому останавливаться на этом не станем, и сразу полезем вглубь...

Нырять на большую (10 метров и более) глубину при видимости четыре-пять метров трудно. Давно замечено, что, плавая в мутной воде, ныряльщик при всех прочих равных условиях не сможет задерживать дыхание настолько, насколько он делает это в прозрачном водоеме. Видимо, это на подсознании. А тут еще в голове постоянно бьется мысль, не ожидает ли тебя там внизу старая сеть, самолет с огромными и острыми крючьями или, торчащая арматура. Поэтому при видимости в два-два с половиной метра приходится снижать скорость погружения, чтобы иметь возможность, с неожиданным появлением угрожающего вам препятствия, остановиться и не врезаться в него лицом. При этом резко сокращается время пребывания на дне, и, соответственно, ваши возможности по поиску там рыбы.

Если видимость в воде метр или того меньше, я считаю, что охота на больших глубинах – вообще безрассудство. Дело тут не только в том, что погружаться следует с черепашей скоростью. Если вам давно и хорошо известна акватория, вы уверены, что дно голое и знаете, какая там глубина, то нырять можно и с большой скоростью. Но все равно, в этих условиях стрельба ведется, зачастую, по теням, а не по четко видимой цели. Такая практика противоречит технике безопасности и не достойна популяризации.

Для охоты на значительных глубинах в больших реках снаряжение охотника должно сочетать в себе и морские, и речные элементы. Маска уже нужна морская, то есть с малым подмасочным пространством. Трубка не должна иметь верхний клапан, основанный на ее механическом закупоривании, так как на глубине создается разрежение, и метров с семи начинается вытягивание языка в загубник. Можно, конечно, поддать воздуха в трубку, как мы поступаем в случае с прижимом маски, но это дополнительные сложности и потери драгоценного кислорода.

Можно использовать на трубке верхний клапан, работающий по принципу водолазного колокола. Тогда неприятного вытягивания языка не будет. Однако у клапана такой конструкции есть другой недостаток: при наклоне головы в стороны, воздушный пузырь, запирающий трубку, вылетает из нее. Вода тут же заполняет трубку, но главное, этот пузырь пугает рыбу. А, будучи на дне, нам очень часто приходится заглядывать под бревна и стволы, то есть крутить головой влево-вправо.

Многие охотники, уходя на глубину, уже на поверхности выплевывают трубку изо рта. В этом случае не будет постепенного, булькающего истекания воздуха из трубки, а значит, исчезает та основная причина, по которой мы пользуемся верхними клапанами. Практика показывает, что человек без трубки во рту сидит под водой дольше. Объяснить это трудно, но, возможно, незначительное усилие челюстей, удерживающее во рту загубник, отнимает у нас все же часть кислорода.

Пожалуй, труднее всего определиться с гидрокостюмом. О сухом костюме мы вообще не говорим, так как в нем на глубину из-за сильного обжима нырять очень трудно. У меня есть только один старый знакомый, который вот уже тридцать лет охотится только в сухом гидрокостюме, и при этом берет рыбу с глубины до десяти метров. Но и с неопреновым костюмом в глубокой реке не все так просто.

В реках, в отличие от моря, даже с незначительным увеличением глубины, может сильно понижаться температура воды. Это связано с обилием ключей в руслах рек и с недостаточно жарким климатом на просторах России, когда успевают прогреться лишь поверхностные слои воды. Так вот, учитывая эту особенность, было бы резонно одеться потеплее, например, в костюм, толщиной семь миллиметров. Но, как нам известно, чем толще костюм, тем в результате обжима, мы получаем большую отрицательную плавучесть, оказавшись у дна на глубине. Можно, конечно, заранее недогружаться (так и поступают многие морские охотники), но тогда будут проблемы с охотой на небольших глубинах. На небольших глубинах мы редко вскидываем ноги, чтобы дать толчок телу вниз. А без этого толчка недогруженному охотнику тихо уйти на два-три метра под воду невозможно. В более тонком костюме и грузов меньше надо, и меньше обжим на глубине, но присутствие холодного ключа вы сразу почувствуете. Вот и выбирайте, что лучше.

Ласты желательно использовать большие и мощные. Опять же это связано с нырянием на глубину, даже не столько с нырянием, сколько с выныриванием, когда приходится преодолевать отрицательную плавучесть. Это, во-первых. Во-вторых, на большой реке может потребоваться проплыть значительные расстояния и очень часто преодолевать или удерживаться на серьежном течении. И, наконец, речные охотники пользуются поясными куканами, то есть добытую рыбу частенько таскают с собой. А это дополнительное сопротивление. В прошлом году я вынужден был однажды плыть к лагерю против течения порядка двух километров. На куканах было два сома (12 и 19 кг). И так-то было тяжело, а тут еще длинные и тупорылые рыбины. Доплыл, конечно, но ноги потом неделю болели. А, если бы я был в небольших и мягких ластах, то вообще не представляю, как выходил бы из положения.

Куканы, как я уже упоминал, мы используем одни и те же на любых пресных водоемах. Как правило, кукана на поясе два, и вовсе не потому, что вся добытая рыба не умещается на одном. Дополнительный кукан требуется, когда в процессе охоты вы добыли такую рыбку, которую неохота (или невозможно!) таскать с собой, а до лагеря на берегу уже далеко. Такую добычу на отстегнутом с пояса кукане пристраиваете в реке, замечаете место, и спокойно, налегке продолжаете охоту. Много раз бывало, когда в завале или в корнях подводного пня добыча так запутывает линь, что весь этот клубок одновременно распутать невозможно. Делаем по-разделениям: сначала освобождаем рыбку, чтобы она не мешала процессу, и чтобы не мутила воду. Вот тут-то и нужен свободный кукан. Или угорь бывает, так перекрутит кукан, что распутать скользкий клубок можно только на берегу. Тут приходится отдавать ему этот кукан на откуп, а в дальнейшем пользоваться другим. К тому же держать на одном кукане угря и другую некрупную рыбу нельзя: эта очень сильная и верткая рыбка может посрывать с него всю остальную.

Впрочем, на больших реках не все и не всегда пользуются поясными куканами. Сейчас уже многие охотники прибегают к услугам моторных или весельных лодок, на которые сразу же сгружается добыча. Это оправдано еще и тем, что почти всегда приходится преодолевать по воде значительные расстояния в поисках рыбы. В больших реках труднее всего предугадать перемещение рыбы, и там, где вчера ее было «не впроорот», сегодня – пусто.

Пользуются и буйками, на которые подвешиваются куканы. Такое решение на открытых, больших просторах бывает оправданным вдвойне: увеличивает вашу безопасность, предупреждая моторки, винтсерфинги, гидроциклы о вашем присутствии в воде, и помогает справиться с очень крупной рыбой. Например, охотники из Запорожья, завидев сома килограммов, эдак, на восемьдесят, цепляют ружье к фалу с буйком, а затем уже стреляют. Практически так же, как это делают морские коллеги, охотясь на тунцов, групперов и прочих сверх мощных представителей рыбьего племени.

Полуморское ружье, на мой взгляд, наиболее подходящее оружие для такой охоты. Ведь в один и тот же день вам может потребоваться стрелять с большого расстояния ходового толстолобика или жерева, и в упор – сома, залегающего на дне под бревном. Тот же длинный арбалет в первом случае, может, был бы предпочтительнее, зато во втором – неприемлем. К тому же не забываем, что у большой реки есть и мелкие, заросшие и заваленные участки, где также может быть обнаружена рыба.

Трезубый и любой другой наконечник, кроме одинарника с двумя лепестками, использовать не советую. Ведь вы находитесь в таких условиях, где водится самая большая рыба, которая только может быть в наших пресных водоемах. И упустить свой шанс было бы непростительной ошибкой. Поэтому мощный, граненый наконечник с лепестками из миллиметровой стали, длиной не менее шестидесяти миллиметров, на оси диаметром два-два с половиной миллиметра... и не иначе!

Методики охоты, которыми пользуются в рассматриваемых условиях, по большому счету, две: активный поиск и залежка. Поиск, если не учитывать, что охотник находится на большой глубине, из-за отсутствия растительности и густых завалов, даже проще, нежели в малых реках. Крупные бревна и стволы уже без веток, которых бывает не мало на дне, частично присыпаны песком или илом. Рыбу, тем более крупную, в таких местах обнаружить относительно просто. Вероятнее всего это будет судак или сом. Они предпочитают прислониться, а лучше подлезть, под что-нибудь: под бревно или рядом с ним, у вертикальной стены, в вымоинах глины или возле камня. Часто пяти-семикилограммовому судаку достаточно маленькой палочки на голом дне, чтобы пристроиться рядом и стоять. Если течение его при этом стаскивает, то рыбка может сделать углубление в песке и в нем уместиться (хотя ямки на дне судак делает и там, где никакого течения нет).

На больших реках много островов. За ними обычно намываются песчаные косы, уходящие постепенно на глубину. Замечено, что дном сомы лежат на таких песчаных откосах головами вверх: крупные на глубинах восемь-двенадцать метров, помельче – на глубинах шесть-восемь метров. Удивительно, но глубже пятнадцати

метров летом сомов нет. Другое дело зимой, когда сомы, часто большими группами, нередко вперемешку с теми же сазанами, залегают в самые глубокие ямы – зимовальные ямы. Оттуда они не уходят всю зиму и совсем не питаются. Такие места рыбинспекцией учтены, охраняются, и добывать там рыбу любым способом – браконьерство.

Сомы тоже мигрируют, причем это не только сезонные миграции. Замечено, что они приходят вслед за густерой и лещом, словно пастухи. И не удивительно, так как этому хищнику проще всего набить свое огромное брюхо именно стайной рыбой.

Второй метод – залежка, выполняется также как и на малых реках, с той лишь разницей, что внимание охотника распространяется на значительно большую толщу воды. Здесь рыба может наплыть на вас у самого дна, но еще с большей вероятностью ее удастся заметить вполводы или ближе к поверхности. У дна вероятнее всего появление того же судака, крупной щуки и сазана. В толще – толстолобики, жерех, лещ, язь. Лещей и яззей стрелял, наверное, каждый охотник, эти рыбы и в малых реках не диковинка. Специально на жереха в малых реках охоту устраивают редко, чаще он становится случайной добычей при сплаве по течению. В условиях большой и глубокой реки охотниками придуман такой метод добычи «речного корсара».

Находясь в лодке, охотники высматривают места скопления чаек. Затем в бинокль пытаются усмотреть там характерный бой жереха, и, если это удастся, быстро направляются к месту коллективной охоты рыб и птиц. Не доплывая до всплесков метров десять, охотник соскальзывает в воду, ныряет на пяти-восьмиметровую глубину, поворачивает к намеченной точке, и, проплыв горизонтально те же десять метров, медленно всплывает. Жерех охотится у самой поверхности, он хорошо видит все по горизонтали, но снизу подпускает опытного пловца на выстрел. После удачного маневра и меткого выстрела, по утверждению тех, кто сидит в лодке, из воды часто вылетают вместе и стрела, и рыбина.

У такого метода охоты на жерехов есть одна проблема, которую, впрочем, охотники научились преодолевать. Дело в том, что при погружении на значительную глубину, чтобы маску не расплющивало на лице, под нее носом надо поддать воздух и таким образом выравнивать давление. Однако когда подводник всплывает, избыточный воздух расширяется и вырывается из-под маски. Для пугливого жереха одного такого пузыря и «булька» достаточно, чтобы он исчез бесследно. Поэтому, уже всплывая, охотники левой рукой вынуждены сильно прижимать маску к лицу. Понятно, что чем меньше подмасочное пространство у вашей маски, тем меньше будет проявляться этот неприятный эффект.

Жереху сильное течение нипочем. А как быть охотникам? Они ныряют на глубину (у дна течение всегда слабее), судорожно цепляются за все, что только можно, и ждут появления темного силуэта на светлом фоне. Были и такие, которые использовали тридцатиметровый фал, сброшенный с заякоренной лодки. Они цеплялись за его свободный конец, ныряли, лежали на дне, всплывали и отдыхали на поверхности, совершенно не тратя силы на преодоление течения.

Толстолобик – типично пелагическая рыба, которая питается, в основном, зоо- и фитопланктоном. Но охотникам удалось подсмотреть сцену кормежки стаи этих крупных рыб со дна. Толстолобики стояли вертикально, головами вниз, всасывали песок ртом и выбрасывали его через жабры. Мы полагаем, что рыбы таким образом выцеживали из песка рачков, либо осевший на дно планктон. Процесс этот довольно шумный и подводники в дальнейшем стаскивали с голов шлемы гидрокостюмов и по характерному звуку перетираемого песка, определяли место кормежки рыбы. Но, конечно, чаще толстолобиков встречают в метре или двух от поверхности, в движении. В этих условиях охотятся на них также как на жерехов, то есть подныривают, ждут появления, подвсплывают и стреляют снизу вверх.

Места пребывания толстолобиков можно определить и по характерным экскрементам – эдаким, колбаскам, толщиной сантиметр и длиной пять-восемь сантиметров, состоящих из зеленой трухи, обтянутой полупрозрачной пленкой. На чистом песчаном дне обнаружить их не сложно. Ночью толстолобика подстрелить очень трудно, так как свет фонаря его пугает, и рыба уносится прочь, не

раздумывая. А вот сазана – можно, так как он к искусственному свету более терпим и, если не светить прямо в него, то в рассеянном, боковом свете рыба в движение приходит медленно и удаляется не спеша.

Сазан присутствует почти во всех крупных реках и является желанной добычей охотников. Растет эта рыба быстро, и тоже достигает очень больших размеров. Пробрить такого, защищенного броней из крупных чешуи, красавца, а потом справиться с ним – совсем не просто. Сазан и толстолобик – рыбы стайные. Причем, как у тех, так и у других впереди стаи, как правило, идет самая крупная самка. Охотникам лучше сдержаться и не стрелять ее, ибо в этом случае стая может распаться. Лучше и для природы, и для всех нас отстрелять пару самцов, замыкающих такое шествие (хотя я, конечно, понимаю – советы легко давать...). Некоторые охотники утверждают, что от движущейся стаи сазанов исходят слабые звуки, и они считают, что рыбы в стае «переговариваются» друг с другом. В данном случае речь идет не о том чавканье, которое мы слышим, когда сазаны кормятся молодым тростником.

Сейчас, когда рыбы в российских реках стало в десятки раз меньше, чем двадцать-тридцать лет назад, наши крупные реки все еще остаются очень привлекательными местами охоты для подводников. К счастью, речная рыба, это такой биологический вид, который ни сетями и неводами, ни электротоком полностью уничтожить практически невозможно. В темных речных глубинах всегда будут объекты нашего вождения – крупные рыбы. А, исходя из того, что охотник получает неизгладимые впечатления и удовольствие от встречи хотя бы с одним достойным экземпляром, можно быть уверенным в достойном будущем этой разновидности нашего хобби. Такой вывод подтверждается еще и тем фактом, что охота в больших реках наиболее сложная из всех разновидностей пресноводной охоты и не всем из нас доступна.

В заключение хотелось бы посетовать на одну печальную сторону рассматриваемой темы. Известно, что искусственные плотины на больших реках преграждают исконные пути миграции пресноводной рыбы, и в таких местах скапливается ее большое количество. Заметим, что эти скопления – противоестественное, вынужденное явление. К сожалению, этим пользуются отдельные подводные охотники, и добывают исключительно в коммерческих целях такое количество рыбы, которое не только не укладывается в нормы Правил рыболовства, но и в сознании нормального охотника-любителя. Даже, если бы это делалось в полном соответствии с действующим рыбным законодательством (на практике это, конечно, не так!), все равно не гоже «бить, лежащего» – устраивать промысел в подобных местах. Такие охотники уже не любители, а промысловики, однако, пятно-то ложится на всех нас, на всех подводных охотников.

То, что большие водоемы, и реки в первую очередь, действительно, являются естественным резерватом и гарантом сохранения речной рыбы, говорят, пусть редкие, но всегда имеющие место встречи охотников с очень крупной рыбой. Приведу два случая, происшедшие с одним из моих давнишних друзей.

Когда-то в стародавние времена гигантские рыбы в уловах рыбаков не считались редкостью. Добыча таких экземпляров во времена наших отцов уже отмечалась, как большая удача. В наши дни встречи с «монстрами» очень редки, и о них потом рассказывают и пересказывают всю оставшуюся жизнь. За 30 лет подводной охоты у Виктора таких встреч было две.

В этом водохранилище с подогреваемой ГРЭС водой, отлично себя чувствовали и хорошо росли сазаны, белые амурсы и толстолобики. Другая рыба – тоже, но именно эти три вида карповых достигали здесь очень больших размеров. В прошлые годы Виктору удавалось добывать рыб по 10–12 и даже 15 килограммов. Видел и покрупнее. Но прошедший год показал такое...

День выдался солнечный и жаркий – даром, что сентябрь на исходе. Виктор уже два часа лазил по камышам и не безуспешно: на кукане бочок к бочку устроились четыре вполне достойных сазана. Они уже начали мешать охотнику просачиваться сквозь густые заросли жесткой водной растительности, и он невольно стал выбирать места посвободнее. И тут ему подвернулась подводная

просека. Такие проходы в зарослях камыша делают рыболовы, протаскивая свои лодки от берега до чистой воды. Шириной просека была не более полутора метров. Ее и избрал наш герой местом засадной охоты.

Найдя наиболее широкую, свободную от камыша часть протоки, Виктор задним ходом вдвинулся в густые заросли. Теперь его видно не было, зато сам он хорошо обозревал подходы к себе справа и слева на всю видимость. Прозрачность воды в тростнике была отличная – метра четыре, глубина – метр. Виктор замер, чуть выставил перед собой ружье и начал ждать.

Так как время было полуденное, то рыба могла появиться и со стороны берега, и со стороны открытой воды. Поэтому Виктор, не столько головой, сколько одними глазами бегал вправо-влево. Первое движение он увидел со стороны водохранилища. По просеке спокойно плыла какая-то очень большая рыбина. Когда осталось два или три метра, стало отчетливо видно, что это толстолобик. Виктор не дышал с самого первого момента появления рыбы, и только глазами сопровождал движущуюся цель. Когда та поравнялась с охотником, и ружье оказалось направленным точно в середину этой живой мишени, Виктор нажал на спуск.

Нет, никакой схватки, борьбы, содранной травы и клубов мути не было. После выстрела толстолоб остановился, будто натолкнулся на невидимую стену, потом мелко задрожал всем телом и опустился на дно. Такой эффект достигается только в одном случае: стрела перебила позвоночник. Виктору не было необходимости выскакивать из своей засады и хватать добычу, поэтому он немного задержался. Буквально, на несколько секунд. И как раз в эти секунды появился ОН.

Рыбину таких размеров Виктор видел впервые в жизни. Это тоже был толстолоб, но втрое больше только что подстреленного! Брюхо монстра почти достигало дна, а спина едва не касалась поверхности. Он поравнялся со своим собратом и стал медленно его оплывать. Рыба явно была в недоумении и, словно, принималась к пострадавшему. Обоняние у них развито хорошо, и, наверняка, гигант чуял кровь, однако не мог понять, откуда исходит опасность. Рыбина обошла вокруг своего убиенного товарища (при этом с трудом развернувшись в полутораметровой камышовой протоке), и спокойно пошла дальше в сторону берега.

Виктор сидел в своей засаде, ни жив, ни мертв. Увиденное, буквально, обездвижило все его конечности и даже мысли. В какой-то момент он засомневался, уж не привиделось ли ему это? Но какое там привиделось: гигантский толстолоб не где-то в далекой дымке мелькнул, а совсем рядом, меньше, чем в метре от маски продемонстрировал Виктору и оба бока, и здоровенную башку с несоразмерно маленькими глазками, и хвост, размером с две совковых лопаты.

Наконец, оцепенение прошло, и Виктор начал судорожно пересаживать подстреленную рыбу на кулан и перезаряжать ружье. Через минуту он уже плыл по протоке к берегу, зыряя глазами во все стороны и, сжимая рукоятку ружья так сильно, словно его собирались отобрать. Достигнув берега, и ничего не обнаружив, Виктор полез в сплошной камыш сначала в одну сторону от просеки, потом в другую, потом снова пробороздил просеку от берега до открытой воды. Сделал еще одну засаду, ждал-ждал, но, увы – гигант исчез.

На следующий день с утра и до обеда наш охотник снова «пахал» на том же участке водохранилища. Подстрелил только одного хорошего сазана, других же, что поменьше, не трогал: вдруг появится ОН, а ружье снова будет разряжено? Окончательно измотавшись, и решив, что счастье дважды подряд не выпадает, Виктор прекратил поиски.

Кстати, для справки и сравнения: тот подбитый толстолобик, который выступил в роли юного разведчика и шел первым, весил ровно пуд...

Вторая история, которая вообще-то случилась с нашим героем тремя годами ранее, не менее впечатляющая. Это уже было на реке Проня и не осенью, а летом. Река эта здорово зарастает рдестами и кувшинками, которые служат фильтром для воды и хорошим укрытием для рыбы.

Виктор плыл по участку реки, где глубина не превышала 2, 5 метра. Дно было отчетливо видно. Вот хороший подводный куст. Нырок, и из-под него извлечен приличный голавль. Под кустом он был не один, и Виктор еще пару раз нырял, обследуя куст и ближайшие заросли травы. Нет, никого там не осталось – разбежались шустрые рыбки.

Поплыл дальше.

Через какое-то время наш охотник возвращался обратно. Вот тот же куст, где он взял голавлика. Но, что это за бревно? Его точно здесь не было. Боже мой, это же рыба!! Рядом с кустом на почти голом дне лежала гигантская щука. Многие десятилетия ее долгой жизни создали хищнице исключительно достоверную маскировку. Пятнистое, некогда зеленое тело, стало бурым, покрылось то ли язвами, то ли ракушками. По всей длине спины кустились водоросли или растения, не прилипшие, а явно растущие на этом живом дредноуте.

Виктор находился не прямо над щукой, а чуть в стороне. Поэтому, нырнув, он оказался от нее сбоку, прямо за головой. Рыба никак не реагировала на близкое присутствие человека, и Виктор имел возможность выцелить убойное место. Стрелял он недалеко за головой точно в центр этого толстого «бревна».

Находясь в метре или чуть больше от рыбины, он хорошо разглядел ее голову. Голова, как и тело, была в каких-то болячках или, устроившихся на ней, живых организмах. Желтый большой глаз явно не излучал агрессию. Нижняя челюсть сильнее обычного выдавалась вперед, и наоборот, казалось, что оттуда должны торчать клыки, наподобие кабаньих. На самом деле, такой патриарх, если верить рыболовной литературе, вполне мог оказаться наполовину беззубым. Длина головы была не менее полуметра.

Звук выстрела и вонзившаяся стрела, похоже, не очень-то напугали щуку. По крайней мере, обычного, мгновенного рывка не последовало: хищница мощно изогнулась и быстро, но в то же время как-то плавно, ушла вперед. В следующее мгновение ружье едва не вырвало из рук и... тишина. Виктор потянул к себе лить, не рассчитывая уже увидеть на нем стрелу. Но стрела была на месте, вот только согнута слегка, да оба шестисантиметровых лепестка одинарного наконечника вывернуты в обратную сторону.

Три дня подряд Виктор бороздил Проню, не один, наверное, десяток километров проплыл и прочесал в поисках своего подранка. В конце он уже желал найти хотя бы мертвую тушу, пусть даже протухшую, но с головой, из которой вышел бы редчайший сувенир для себя и для потомков. Но, увы, мечтам не суждено было сбыться. И эта гигантская рыбина также осталась лишь в памяти охотника.

**ОХОТА В ОЗЕРАХ, КАРЬЕРАХ И  
ВОДОХРАНИЛИЩАХ**



Принципиальное отличие озер, карьеров и водохранилищ от больших и малых рек – полное или почти полное отсутствие течения. Этот фактор крайне важен в развитии и существовании флоры и фауны водоема. Первое, что дает течение – перемешивает водную массу. А это приводит к выравниванию температурного режима по вертикали и насыщению кислородом нижних слоев воды. В стоячих водоемах этого практически не происходит.

Кроме того, что на состав воды влияет чисто механическое ее перемешивание, еще большая роль в этом процессе принадлежит водным растениям. Подводная флора из-за невозможности быстро перемещаться, очень критична к условиям произрастания. Поэтому, разбираясь в водных растениях, мы видим строгое деление на те, которым необходимо сильное течение, и те, которым оно не обязательно или даже противопоказано. В стоячей воде чаще всего встречаются уруть, частуха, валлиснерия, пузырчатка, ежеголовник, некоторые виды рдеста, а также тростник, камыш, рогоз и осока по берегам.

Практически все растения на земле под воздействием солнечного света выделяют кислород, а в его отсутствие – углекислый газ. Этим определяется основная разница в кислородном режиме водоемов днем и ночью. Но многое зависит и от воды: если вода прозрачная, то свет проникает глубоко и растения «работают», а если – мутная, то, увы, тут-то болота и образуются.

Отношение рыб к кислородному режиму мы знаем из рыболовной и научной литературы и из собственного опыта. Всем известно, что линь, карась, карп прекрасно себя чувствуют в непроточной воде. Если же вода мутная, то и нагревается она быстро, а известно, чем теплее вода, тем меньше в ней кислорода. Эти рыбы приспособились к такой жизни, не только живут, но и размножаются в этих условиях. И совсем другое дело – голавль, елец, я уж не говорю о рыбах горных рек.

Причем не только места обитания, но и поведенческие функции («стиль жизни») прямо указывают на отношение к насыщенности воды кислородом. Рыбы, живущие в стоячих водоемах медлительны, малоподвижны, а те, что в быстрых реках, если и не в движении, то ищут себе такую стоянку, чтобы вода полностью омывала их тело (т. е. давала в жабры кислород).

На внешний вид даже одного и того же вида рыб условия жизни накладывают отпечаток. Наверняка вы замечали разницу между теми же щуками и судаками речными и озерными. В озерах и карьерах они обычно короткие, толстые и темные, а в реках прогонистые и заметно светлее. Два больших судака (8, 5 и 9 кг) однажды добытые моим товарищем в Можайском водохранилище мне врезались в память именно своими разительными отличиями от тех, что мы берем в реках: они были короткие, как обрубки, почти черные, клыкастые – жуть одна!

И все же многие рыбы обитают как в реках, так и в озерах. Зная это, охотник может решить, что и методика охоты на них одна. Отнюдь...

Охота в стоячем водоеме в чем-то легче, а в чем-то сложнее. Легче, в частности, тем, что не надо бороться с течением. Без этой чисто физической нагрузки и дышится легче, и задержка дыхания дольше, и можно обойтись небольшими, более мягкими ластами (что тоже снижает нагрузку). Однако рыбу взять с подхода труднее и вот почему.

В реке подводная обстановка шумная, подвижная и изменяющаяся. Рыба к ней привыкает и не реагирует на слабые возмущения (читай: «перемещение в воде опытного охотника»). В озере царит тишина. Любое движение охотника, даже самое бесшумное, непременно передается в несжимаемой среде, коей является вода, и воспринимается боковой линией рыбы. Осознавая этот факт, мы не должны удивляться тому, что, плывая по заведомо рыбному озеру, никакой рыбы не встречаем: просто она уходит до того, как прозрачность воды позволяет ее обнаружить.

Что же тогда нам остается? А нам, если мы настроились на метод поиска, доступна лишь та рыба, которая отгорожена от окружающего пространства какой-

либо преградой. В первую очередь это растения. Рыбу можно найти на дне, среди мягкой водной растительности, например в зарослях некоторых рдестов, кубышки, кувшинки, хары обыкновенной, канадской элодеи и других. При этом придется нырять на глубины до пяти метров, и с близкого расстояния рассматривать то, что может прятаться в низкой траве на дне. Если трава тянется вверх не на один метр, то следует внимательно осматривать и толщу воды. Здесь среди зеленых стеблей и листьев можно увидеть зависших щук, красных карасей, лещей, линей, угрей. Судак и сом от дна очень не любят отрываться.

Возможно из-за того же самого недостатка кислорода среди густых зарослей растительности, заполняющих всю толщу воды, крупная рыба летом любит стоять у самой поверхности. Охотники ныряют на дно (2-4 метра), потихоньку продвигаются в сторону и смотрят вверх. Так брали щук и сазанов по 8-10 килограммов весом и угрей.

Если методом поиска на глубине найти ничего не удалось, поднимите голову из воды, оглянитесь и поищите глазами жесткую водную растительность (тростник, камыш, рогоз, осока), которая часто образует непролазные дебри, отделяющие водоем от суши. Плывите к этим кущам и лезьте в них. Тут вы можете и пошуметь, потрепать высохшими, преграждающими вам путь, стеблями того же тростника. Рыба здесь в убежище и намного менее пуглива. В первую очередь среди тростника и камыша вы обнаружите белого карася, если повезет, то и сазана, и амура. Большие щуки и сомы тоже забираются сюда на отдых.

Охотиться в жесткой водной растительности удобно, когда глубина там от метра до полутора. Однако общее правило-каламбур, выведенное нами за долгие годы охоты, гласит: «Где труднее охотнику рыбу искать, там легче ее найти». К охоте в тростниках это относится в первую очередь. Поэтому, коли плыть уже невозможно – лезьте, лезть невозможно – ломитесь. Очень часто тот из нас, кто проломился в самые мелководные, труднодоступные участки, натывается на рыбу и бывает с добычей, в то время как остальные – без нее.

Обмануть рыбу в условиях стоячего водоема и на открытой воде все же можно. Для этого охотники используют залежки. На глубине лежать очень трудно, так как рыбе требуется значительное время, чтобы «забыть» о каком-то шуме и большом движущемся объекте, и начать гулять спокойно по водоему. Намного проще лежать на поверхности, например, на границе тростниковых зарослей. Как щука частенько прячется в тростник, и только морда, с внимательными желтыми глазами торчит наружу, так и охотник высовывает из зарослей только голову и ружье. Рыба на вас может выходить с глубины, либо будет перемещаться вдоль границы тростников.

Я уже упоминал, что предпочитаю охоту в реке, в том числе и по той причине, что на поведении рыбы мало сказываются всякого рода климатические факторы. А вот в стоячих водоемах изменение атмосферного давления, ветер, наличие или отсутствие солнца здорово на это влияют. Если рыбе что-то не так (знать бы что!) она может подолгу не кормиться, оставаясь на самой большой и недоступной глубине. А мы будем тщательно, безрезультатно прочесывать весь шельф, и полагать, что в этом озере рыбы никогда не было, либо она погибла вследствие зимнего замора.

При ветре на открытом большом водоеме поднимается приличная волна, которая перемешивает поверхностные слои воды и насыщает ее кислородом. Обычно это повышает активность рыбы. Кроме того, на мелководье, с наветренной стороны волнами поднимается ил. Когда ветер стихает, рыба подходит к этому берегу кормиться. Охотникам это полезно знать и использовать. Конечно, когда уляжется взвесь и вода вновь прояснится.

Водохранилище – по существу, это симбиоз реки и озера. Там есть течение, особенно вблизи русла образующей его реки, а заливы водохранилищ – самые настоящие озера. Охота может быть и там и там, но, безусловно, в русле рыбы больше. Не только потому, что это наиболее глубокие места, но и потому, что там течение и выходы родников, а значит лучше кислородный режим. Вот только добраться туда опять же ой как непросто.

Когда создается любое водохранилище, то для этого выбирают малонаселенные, порой лесистые районы. Лес пилят, пни остаются. Впоследствии эти пни, а точнее корневища становятся едва ли не главными укрытиями на дне для многих рыб. Под размытыми корнями устраиваются угри, судаки, щуки, язи. Охотник на водохранилище должен, в первую очередь, искать пни. Если нашли разлапистый пенек на хорошей (4–6 метров) глубине, то почти наверняка под ним обнаружите что-нибудь достойное выстрела. Под пнем рыба мало пугливая. В поисках резких перепадов глубин, подводного старого русла реки и пней вполне оправдано использование лодки и эхолота.

Карьеры, после окончания их разработки, часто заполняют водой. В них искусственным и естественным путем разводится рыба. Первые годы после образования – это унылый водоем с песчаным или галечным дном. Постепенно, с развитием водной растительности и созданием хоть минимального почвенного слоя на дне, карьер становится похожим на озеро. Однако у такого озера, как правило, огромная глубина, порой до 25–30 метров. И возможности у рыбы уйти от встречи с охотником неограниченные.

У стоячих водоемов есть четкое деление на время кормежки и «мертвый час».

Предположим, вы обшарили несколько хороших пней, и, ничего не обнаружив, поплыли на другой берег водохранилища. Через час или два возвращаетесь, а под теми же пнями полно язей. Объясняется это просто: время восемь вечера и рыба с глубины двинулась на мелководье кормиться. В прибрежной траве рыба тоже может появиться вечером, а утром – исчезнуть. Ночью нехищная рыба идет к богатому корму мелководью, а хищная следом – за ней охотиться. Действия обычных рыболовов здесь могут быть для нас поучительны: они ночью ловят с берега или вблизи него, а днем на своих лодках торчат на главном русле, на глубине.

Почти всегда в стоячем водоеме шансы добыть рыбу у ночного охотника выше, чем у дневного. Первую причину мы только что назвали: рыба выходит кормиться из своих укрытий. Вторая тоже нам известна: многие виды рыб в темное время дня менее пугливы, что очень существенно при охоте в стоячем водоеме. Возможно, поэтому ночная подводная охота сегодня набирает обороты намного активнее, чем подводная охота в целом.

Ильмень, по толковому словарю В. Даля – «озеро, образующееся от широкого разлива реки, в которое впадает и вытекает река, у которого берега в камышовых, тростниковых, мокрых зарослях. Голое озеро – не ильмень». Так как разливы рек – явление сезонное и непродолжительное, то все остальное время года ильмень – самый настоящий, стоячий водоем. Охота в нем очень похожа на озерную, если иметь ввиду его прибрежную зону до глубины 3–4 метра. Для большинства астраханских и вообще южных ильменей такая глубина предельная. Хорошо прогреваемая вода и обилие пищи создают отличные условия для обитания карповых видов рыбы и сомов.

В ильменях самая интересная охота бывает весной, в то время, когда приходит свежая вода. С водой заходит и рыба. После нереста, по нашим наблюдениям, рыба при возможности уходит из ильменей обратно в реки и ерики, но, конечно, не вся. Охота хоршая и летом, не смотря на обилие растительности. Осенью выходить из ильменей с хорошей добычей получается далеко не всегда, так как рыба с похолоданием воды мало кормится, забивается в самые крепи, замирает, а травы и водорослей меньше не становится.

У стоячих водоемов нашей страны с позиций подводного охотника есть один большой недостаток. В зимнее время они скрываются подо льдом. Таким образом, охота в средней полосе России на них возможна с прекращением нерестового периода, то есть с начала июня и до начала ноября, когда становится лед. Исключение составляют водоемы или их участки, куда сбрасываются теплые воды АЭС и ГРЭС. В этих водохранилищах дать какие-то рекомендации еще сложнее, так как на поведение рыбы, кроме естественных, природных факторов, влияют еще, непредсказуемо регулируемые человеком, теплые сбросы. Так зимой в дневное время мы находили сазана и амура в тростнике за очень необычным занятием: они сбивались в кучу и хаотично кружились на одном месте, в пределах шара диаметром меньше метра(?).

Если вы познакомились уже с описанием охоты в малых и больших реках, то на используемом снаряжении можно подробно не останавливаться. Конечно, костюм должен быть мокрым, так как зимняя охота на закрытых льдом водоемах в принципе невозможна. До тех пор, пока вы не полезли в тростник, ласты лучше иметь побольше и пожестче. Нырять на большую глубину и пересекая большие водные пространства, они сослужат вам добрую службу. Ружье стоит использовать полуморское или даже морское. Есть озера с прозрачностью 8-10 метров, где прицельную стрельбу придется вести с предельных дистанций. На открытых пространствах оправдано и, даже необходимо, использование сигнального буя. Если в вашем распоряжении есть лодка с мотором или весельная – тоже хорошо: появляется возможность широкого маневра, не придется тратить время и силы на перемещения по большому водоему.

Завершая описание пресноводной охоты, вы, без сомнения, убедились, насколько она многогранна, сколько у охоты в малых и больших реках, в озерах и водохранилищах своих особенностей, отличий и нюансов. На самом деле, их намного больше, чем мне удалось здесь изложить. И я надеюсь, что вы сами сможете эти несомненные пробелы восполнить, используя уже собственный опыт и опыт тех, кто рядом с вами, кто такой же одержимые нашим увлечением, как вы и я. Удачи!

### Наши вероятные противники

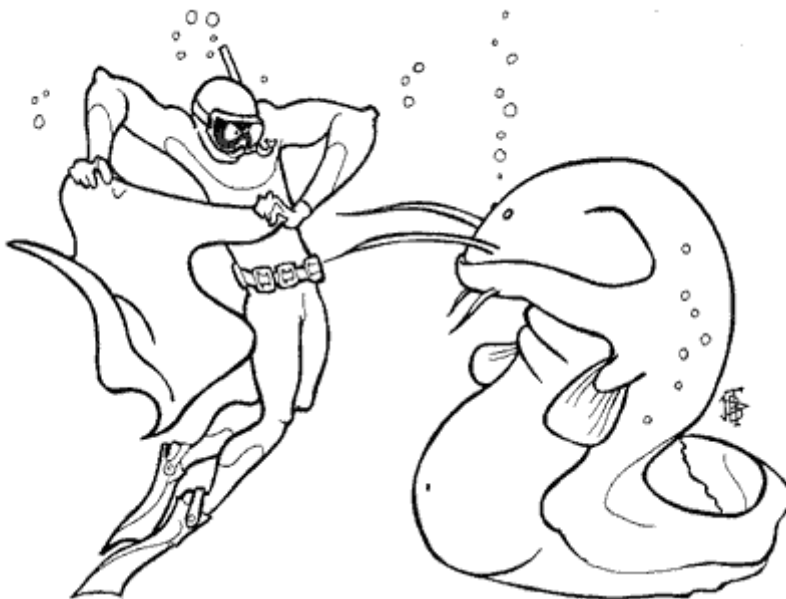

Конечно, называть ту же плотвицу или карася своим противником – явный перебор. Другое дело – сом, сазан, семга или таймень. Но в любом случае, если смотреть в корень, то все, наПРОТИВ нас, то есть по ту сторону ружья, и есть ПРОТИВНИК. А почему «вероятные»? Да потому, что найти и перехитрить «глупую» рыбу, не так-то просто.

Самый крупный пресноводный хищник наших водоемов – сом. Эта ночная рыба любит темные и тесные места. Днюет он в старых бобровых норах, береговых промоинах, в подводных завалах. Часто сомы прячутся от света под крыши из отмершей травы, веток или вырванных и всплывших корней тростника. Поднырнув и заглянув под такую крышу, можно увидеть белое брюхо прилепившейся к ней спиной рыбины, либо черный свисающий хвост. Различить черного сома в глубокой темной норе очень трудно и поэтому некоторые охотники, несмотря на яркий солнечный день, берут с собой под воду фонарь. Советую, осматривая такие глубокие и большие норы, быть крайне осторожным, так как вылетающий оттуда даже десятикилограммовый сом запросто может сбить или разбить маску, а вас нокаутировать.

Другим излюбленным местом лежки сомов является завал или опоры небольших деревянных мостов, на которые течением навалены доски, коряги и всякий хлам. Со временем над большими завалами образуются плавуны, на которых даже вырастают травы. Такой плавун, как плотной крышей, прикрывает завал, делая его совсем темным. Забираясь в хаотическое нагромождение веток и бревен, охотник долго привыкает к темноте, присматриваясь к неясно проступающим контурам стволов и коряг. В таком месте сом лежит крепко и спугнуть его трудно. Поэтому большие завалы следует осматривать со всех возможных сторон. Даже, если вы в нем взяли сома и наделали при этом шуму, не уплывайте, посмотрите весь завал до конца.

Под берегом, особенно если он глинистый, течение вымывает карманы и пустоты. Иногда это бывает прямо под, растущим у самого берега, деревом. Тогда этот карман будет прикрыт плотной занавесью из корней дерева. Загляните и сюда, ибо под таким навесом, поплавком прилепившись к своду, сом тоже любит дневать.

Ночью сомы выходят на охоту в открытые места. Наши наблюдения позволяют утверждать, что сомы имеют относительно небольшой охотничий ареал, который примыкает к месту дневного отдыха и дремы. Даже потревоженные днем рыбы, и даже раненые, все равно возвращаются в свои норы или завалы. Так бывает летом в небольших реках, куда по весне заходит основная масса сомов и откуда осенью уходит.

Когда в реке или озере очень густая водная растительность, то сомы часто ложатся в нее. Здесь они более чуткие и часто уходят до вашего выстрела. И все-таки, нет правила без исключения. Не далее, как прошедшей весной в ильменях под Астраханью мы стреляли больших и маленьких сомов, лежащих среди дня на открытом дне. Вот и пойми их после этого...

Куда стрелять сома – вопрос не праздный. Огромная сила этой рыбы и масса, порой соизмеримая с массой самого охотника, превращают охоту на него в схватку равных. Одни рекомендуют бить его прямо за головой. Мне много раз доводилось удачно брать сомов, пробивая им навылет толстую часть хвоста. Днепровские охотники, добывающие очень крупных сомов на больших глубинах, приспособились стрелять их в переднюю часть морды. Поначалу они поражали их в центр спины, но так оказалось очень трудно даже обездвиженных гигантов поднимать к поверхности. Вот и придумали стрелять в губы. На практике очень часто ситуация не оставляет выбора и стрелять приходится в то единственное место, которое видно. Лишь бы это был не живот – самая слабая часть тела не только у сома, но и у любой другой рыбы.

Не менее желанный трофей для подводного охотника – сазан (каarp). Достигая веса трех-четырёх килограммов, он перестает опасаться своих естественных врагов. Но это вовсе не означает, что теперь сазаны гуляют где попало, ни на кого не обращая внимания. Как правило, группа не жирующих сазанов забирается в густой рдест, скрывается под широкими листьями кувшинки, либо стоит у бревен на дне самого глубокого речного омута. Если на водоеме есть жесткая водная растительность (камыш, рогоз, тростник), то сазанов следует искать там. Они так плотно «сидят» в таких зарослях, что с шумом и треском, продирающийся сквозь тростник, охотник, редко спугивает отдыхающую рыбку. Разве что упрется в нее чем-нибудь. В водоемах, где на дне много ила, присутствие этих рыб определяется по локально взмученной акватории. Двигаясь даже не торопясь, своим мощным хвостом сазаны поднимают со дна характерную завесу. Тут надо быть начеку.

Гуляющих сазанов можно обнаружить по резким отклонениям отдельных стеблей камыша или тростника. В жаркую погоду в предполуденное время нам неоднократно доводилось наблюдать стаю сазанов у самой поверхности. Четырех-пятикилограммовые красавцы, подобно голавлям, плавают посередине реки над сплошными зарослями рдеста, подставляя могучие черные спины еще нежаркому солнышку.

Ночью сазаны выходят из своих укрытий и гуляют по открытой воде. Искусственного света они не боятся и подставляются под выстрел подводного

охотника. Этим обстоятельством пользуются, к сожалению, и браконьеры с острогами, бьющие любую рыбу с лодки.

Сазан не является хищником, но, когда достигает больших размеров, становится всеядным. Любит сазан ракушку, то есть ее мясо, конечно. В периоды такой активной кормежки мясистые губы рыбы сильно изранены и порой превращаются в лохмотья.

Стрелять сазанов, ввиду их больших размеров, не сложно, но при условии, что ваше ружье способно пробить его чешуйчатую броню (правильнее – броневую чешую). Пронзенная рыбина, даже десятикилограммовая, рвет себя крайне редко. Если в мощи ружья сомневаетесь, а перед вами в профиль огромный сазан – стреляйте ему в край жаберной крышки. Она промнется, пропустит стрелу внутрь, и у вас появится шанс заполучить чудный трофей. Обращаться с бьющимся на стреле сазаном надо осторожно, помня, что он вооружен костяной зазубренной саблей в спинном плавнике и таким же, но поменьше, клинком – в анальном плавнике.

Язи, караси и плотва, являясь родственниками сазанов, ведут себя схожим образом. Они тоже днем мало перемещаются и хоронятся в таких же зарослях рдеста и кувшинки. Язи и голавли больше карасей и сазанов любят проточную воду, поэтому их часто обнаруживают под проточными завалами или береговыми кустами. Когда под ветками такого куста есть еще сантиметров 20–30 до дна, то при вашем появлении язи и голавли начинают метаться, и тут уж не зевай – через 10–15 секунд перед вами кроме клубов поднятой мути никого не останется. Если же ветки почти ложатся на дно, то можно не торопиться, но быть внимательнее, ибо голавли любят забраться под самый берег, да так, что спинной плавник порой торчит из воды. Попасть в такую мишень проще простого, а вот потом извлекать, ушедшую в корни куста, стрелу – замучаешься. Зная это, мы всегда соизмеряем ценность возможного трофея с последующими физическими и временными затратами по выкорчевыванию куста.

После встречи с голавлями или язями под завалом или кустом, даже, если не удалось ни одной рыбины выбить из стаи, не отчаивайтесь. Спуститесь немного вниз по течению и начинайте прочесывать ближайшие, самые густые заросли рдеста. Почти наверняка кто-то из стаи забился поблизости в траву и ваша единственная задача – отыскать беглецов.

И язь, и голавль достаточно сильные рыбы, а тело у них довольно рыхлое. Поэтому неудачное попадание может привести к разрыву рыбы и сходу. Стреляя их сверху вниз, гарпун с одинарным наконечником обычно уходит в дно, и дает жесткую опору для бьющейся на нем рыбы. Я в таких случаях стараюсь как можно быстрее выдернуть его из дна. Также следует поступать и при поражении любой другой мощной рыбы.

Редко, но все же приходится стрелять голавлей, спрятавшихся в траве. Если язи выбирают высокую траву, под которую охотнику с трудом, но можно подлезть или заглянуть, то голавли забираются под такую, которую быстрое течение прижимает и стелет по самому дну. Эту траву приходится разгребать, и очень может быть, что вы увидите под ней серую спину приличного голавля. Я полагаю, что разница в выборе травы объясняется тем, что язь кормится со дна или около него, а голавль – с поверхности, и длинная трава просто будет ему перекрывать обзор.

Лещи тоже стоят на дне в самом густом рдесте. Но все же основные встречи у вас состоятся с ними на открытой воде больших плесов. Тут они в толще воды перемещаются стаями. Поэтому, если охотник использует метод охоты – залежку (ложится на дно на задержке дыхания и ждет появления рыбы), то чаще всего его трофеем будет именно лещ. Советую не стрелять в первого же выплывшего леща, лучше его пропустить и ждать: в конце стаи, как правило, идут самые крупные особи. Нередко замыкает стаю лещей и подлещиков судак. Стайные лещи – не редкая добыча и зимнего подводного охотника. Стрельба по движущимся лещам очень спортивна, требует от нас не столько меткости (рыба почти круглая, а промахи чаще всего бывают как раз в вертикальной плоскости), сколько быстроты реакции.

Два главных хищника наших внутренних водоемов – судак и щука, как известно, на подводной ниве конкуренты. Только в густой придонной траве можно обнаружить и того и другого. Все прочие места их обитания не схожи. Щуки, в том числе и крупные экземпляры, любят светлые, заросшие отдельными островками рдестов, плесы, часто устраиваются на течении, но за склоненной и развевающейся копной травы, становятся в засаду среди веток прибрежных кустов. Если щука находится в толще воды – она голодная и в состоянии охоты, если лежит на дне – почти наверняка, переваривают пищу. Лежащую хищницу подстрелить намного проще, она не такая пугливая. Ту щуку, что стоит на течении вполводы, можно взять только сплавляясь вниз по реке, так как при этом вы меньше всего производите шума.

За крупными щуками подмечена такая особенность. Они вдруг появляются и медленно плывут прямо на охотника. Потом в полтора-двух метрах останавливаются, осматривают, как бы оценивают противника, плавно разворачиваются и с достоинством удаляются. Такое их поведение согласуется с общепризнанным мнением, будто щуки имеют свою охраняемую территорию. Подобное знакомство не всегда заканчивается для хозяйки плеса благополучно, если, конечно, у охотника хватит выдержки сколь потребуется долго притворяться плавающим бревном.

Судак, при своих бесспорных гастрономических достоинствах, спортивного интереса не представляет. Течение он не слишком любит, свет – тоже, устраивается обязательно у дна, где поглубже и непременно рядом с бревном, камнем или хоть какой-нибудь палкой. Ходовой судак – явление редкое. Стоящий клыкастый хищник легко подпускает охотника на выстрел, даже при больших размерах сопротивляется вяло и поэтому редко сходит с гарпуна. Не то, что щука, которая вертится на стреле, словно бешеная, частенько рвет себе живот и с развевающимися кишками уносится прочь.

В рыболовной литературе встречаются публикации, в которых утверждается, что судак не стоит в траве. Еще как стоит! Если подсчитать судаков, которых только мне доводилось находить и брать в траве в разных водоемах, то их будет не один десяток. А это уже, согласитесь, не случайность. Верно, что он предпочитает темные места, но тоже далеко не всегда. Например, одно из любимых мест – ямка в песке, которую он сам и делает, становясь вертикально и активно работая хвостом. В стоячих водоемах такие «окопы» хищник использует как засаду при охоте. Из-за смыва серого илистого налета, который обычно накрывает дно, такие углубления выглядят светлыми пятнами, и иногда видны прямо с поверхности. Это освобождает охотника от необходимости постоянно нырять. Судак, стоящий или, точнее, лежащий в такой лунке, обычно подпускает на выстрел. При этом не следует особо мудрить, а просто идти прямо на него с поверхности и с любого направления. Конечно, без особого шума и резких движений.

Часто можно слышать: «Хватай ее, хватай под жабры!» Какую-то другую рыбу, можно, но не щуку. Жаберные крышки тут же промнутя, и ваши пальцы увязнут между жабрами, которые изнутри усеяны острыми костяными тычинками, мало чем отличающимися от зубов во рту. Щук и судаков удобно брать сверху за глазницы, погружая в них большой и указательный пальцы. Очень большую щуку, при этом, следует прижать другой рукой к себе, чтобы ограничить ее движения. Иначе, резко изогнувшись, она повыворачивает вам пальцы.

Щука и карась – любимые персонажи русских сказок. Им и стихи посвящают..

В затоне мутном, под покровом ночи  
Стоит она, властительница вод.  
Не видел я пленительней картины  
Когда она, нарушив хоровод  
Речной плотвы, рассеянно, лениво,  
И как бы нехотя,  
Взмахнет хвостом  
И чешуя ее блистательно красива...  
Но я отвлекся, право не о том

Хотел писать я.  
А о чем не помню,  
Забыл, о щуке вспомнив, вот дела.  
В затоне том все сумеречно-темно  
Пегас рванул,  
Ослабли удила,  
И не могу я выдавить ни строчки  
Все щука, щука, щучая родня.  
О чем писал, не помню, только точки  
В строках моих выходят у меня...  
Так что же щука? погоди, я знаю  
Где ты сокрылась, я тебя найду,  
Уже костюм подводный надеваю,  
Беру ружье, на озеро иду,  
Но, впопыхах, забыл носки и ласты  
Тьфу ты зараза, Господи прости.  
За все на свете я воздам клыкастой,  
Возьму такую, что не донести.  
Вот я на берег вышел, без движенья  
Стоят деревья, плавни, камыши  
И я ступил уже без сожаленья  
Туда, где тьма, туда, где не дыши.  
Я погрузился, задержав дыханье,  
Вода блистала зеленью травы,  
Ждал плавников могучих трепыханья,  
Но не увидел, вынырнул. Увы.  
Еще нырок, от края и до края  
Я пересек пустое озерцо  
Почти Есенин: «не хочу я рая  
А дайте щуку».  
Кислое лицо  
Мое кричало, обрывая нервы:  
Эй, чудо щука, живо отзовись,  
Я из тебя наделаю консервы,  
Ну, ради Бога, щука появись!  
Я вновь нырнул, но рыбы и в помине  
Не видел под просветами травы  
И вдруг я понял, на электромине  
Подорвалась она... Увы!  
Теперь мне будет беспросветно сниться  
Один и тот же бесноватый сон:  
Как буду в пропасть черную катиться,  
В последний щуки вслушиваясь стон.

Угорь – во всех отношениях рыба особенная. Для охоты на него используются особые приемы и специальные наконечники. Являясь ночным хищником, угорь день проводит в норах. Из ила (может быть и песок, и глина) торчит обычно одна головка, которая при вашем появлении может и спрятаться. Поразить угря надо хотя бы двумя зубцами наконечника, иначе он порвет себя и уйдет. Удержать руками угря, покрытого толстым слоем слизи, невозможно. Поэтому о специальных наконечниках для охоты на угрей, об оригинальных приемах охоты в траве и подводных пнях, о том, как доставить угря на берег, не упустив, и при этом не лишиться ранее добытой и висящей на крючке рыбы, следовало бы написать отдельную большую главу. Опыт у московских и подмосковных охотников тут богатейший.

Окунь, налим, жерех, линь – достаточно редкие трофеи подводных охотников. Окунь – потому, что наши водоемы заполнены в основном его тугорослой популяцией – «матросиками». Налим слишком хорошо летними днями прячется, жерех все время в движении и у поверхности, то есть там, куда охотник обычно не смотрит. Линь – любитель теплых стоячих вод и тоже довольно редок. Добыть ходового линя трудно, как и карася, но если он уткнулся в густую траву, то задача сводится к тому, чтобы его обнаружить. С какого бы направления охотник не смотрел под водой на линя, широкое тело, покрытое очень мелкой чешуей, выглядит совершенно черным. А на берегу тот же линь – золотисто-зеленый, словно потемневшее, старинное золото.

Налим – единственный пресноводный представитель семейства тресковых. Он хорошо распространен в южных и северных водоемах России, но как трофей охотников довольно редок. Будучи, как и сом, ночным хищником, только меньших размеров, налим имеет возможность лучше спрятаться от врагов и света. Для этого рыба забирается в норы, в пустоты, которые образуются в берегах и на дне, под камнями и бревнами.

Поздней осенью и зимой налимы попадаются на глаза охотнику значительно чаще. Сказывается отсутствие густых зарослей водной растительности, холодная вода, при которой активность налимов возрастает, и приближение нерестового периода. Нерестится эта рыба в самые морозы, обычно в январе. Период нереста сильно зависит от погодных условий. Даже в конце марта мы добывали налимов с икрой. Вероятнее всего, эта рыба уже не станет нереститься, а ее икра в дальнейшем рассосется.

В период нереста и потом всю весну налимов можно встретить открыто лежащими на дне. Иногда по несколько штук вместе. Такой открытый период, возможно, объясняется тем, что налимам не хватает ночи, чтобы в должной мере утолить посленерестовый голод.

Стрелять налимов, если они не висят в траве, на ветках кустов (такое тоже бывает) и не лежат на мягком грунте, необязательно. Вполне можно заколоть. Колоть следует в голову или возле нее, чтобы не проткнуть ненароком желчный пузырь и не испортить нежную, драгоценную печень. У налима весом более двух килограммов лобные кости уже настолько твердые, что лучше не рисковать и выстрелить.

Большинство из приведенных видов рыб обитают в любых наших пресных водоемах и даже в горных реках (о рыбе горных рек рассказывалось выше). Но при этом в новых условиях их поведение может сильно отличаться от описанного выше, и от того, как ведет себя та же рыба, но в другом регионе. Кроме того, очень многое в жизни и поведении рыбьего племени пока не изучено и не поддается какому-нибудь однозначному объяснению. Поэтому самые подробные инструкции не заменят вам личного опыта.

Удача непременно будет сопутствовать внимательному, думающему и анализирующему все происходящее под водой охотнику. Многие из нас ведут дневники, в которых фиксируют каждую охоту: дату, погодные условия, водоем и прозрачность воды, особенности поведения рыбы и, конечно, результат охоты. Я уверен, что без начальных, пусть самых общих знаний, приступать к охоте – серьезное упущение, которое может привести к череде обидных неудач и, в конечном счете, потере интереса к этому увлекательнейшему хобби.

В подтверждение сказанного, приведу свои конкретные наблюдения за поведением, казалось бы, давно и хорошо изученных рыб. Это настоящие «Загадки параллельного мира».

Всю сознательную жизнь я занимаюсь любительской ловлей рыбы и охотой на нее, и всю жизнь не перестаю удивляться совершенству этих творений природы. Все так продумано, гармонично, рассчитано на выживание в самых сложных природных условиях, что невольно начинаешь верить в Создателя. Даже человек, как ни старается уничтожить рыбье племя, абсолютного успеха в этом черном деле добиться не может.

Ихтиологи достаточно хорошо изучили биологию и поведение рыбы. Накапливая свой опыт, и нам, далеким от этой науки пользователям рыбных запасов, подводным охотникам, многое сегодня понятно. Но есть вещи совершенно не объяснимые. Приведу несколько примеров необычного поведения сазанов, которых мы стреляли в разных водоемах и в разное время суток, и потому имеем право на собственные, достаточно достоверные обобщения. Например, нас всегда занимал вопрос: что влияет на миграцию карпа? Причем, с сезонной миграцией все понятно, нас же интересует миграция суточная.

... Сын с друзьями очень хорошо поохотился в самом конце протоки, метрах в 50 от выхода ее в ильмень. Владимир взял около десятка сазанов и немногим меньше его друзья. На следующее утро уже я со своими братьями по оружию охотился в этом же месте и... неудачно. Рыба исчезла. Спрятаться ей там было негде: она именно ушла из протоки. Но в этот раз нам удалось сделать вполне логичное предположение и объяснить такое поведение рыбы.

Дело в том, что в день охоты Владимира был очень сильный, прямо таки штормовой ветер. Дул он со стороны ильменя на протоку, да так, что повернул слабое течение в ней в обратную сторону. Ночью ветер стих, и, когда уже мы приступили к охоте, в природе царил тишь и благодать. Вот мы и предположили, что сильное волнение, при глубине ильменя 0, 5–1 метр, выгнало рыбу с открытой воды в тихую, глубокую протоку. А лишь только ветер стих, она, как по команде, вернулась в ильмень.

Вот это «как по команде» и есть основной, не имеющий ответа вопрос. Кто командует, и каким образом рыбы узнают, что им следует делать? Самое распространенное объяснение – рыбы чувствуют изменение давления. Возможно. Но непонятно, как может повлиять на нее относительно малое изменение атмосферного давления, в то время как сама рыба легко погружается на 10 и 20 метров, то есть подвергается двух и трехкратному увеличению давления? Даже, если она чувствует эти малейшие его изменения, то могут ли они быть столь критичны, чтобы понуждать ее к миграции? На первый взгляд – нет. Однако дыма без огня не бывает, и потому на ум приходит такая мысль: не само изменение давления влияет на поведение рыбы, а другие, вызванные этим фактором, какие-то вторичные процессы. Процессы, так или иначе связанные с условиями ее обитания. Вот, что я имею в виду.

Известно, что рыба лучше чувствует себя в воде, богатой кислородом. С изменением атмосферного давления начинаются движения воздушных масс, ветер поднимает волну, перемешивает верхний слой водоема и насыщает его кислородом. Рыба поднимается ближе к поверхности в благоприятную для себя среду. В свою очередь, вода, насыщенная кислородом, активизирует жизненные процессы рыбы, и та начинает активно питаться. Такова цепочка происходящих процессов, начало которым было положено изменением давления.

Справедливости ради, по поводу предыдущего рассуждения следует сделать оговорку. Дело в том, что ветер сбивает с деревьев, кустов и травы насекомых, которые оказываются на поверхности воды. Рыба поднимается и за ними тоже. На мелких водоемах большая волна взбаламучивает воду, вымывает корм из донных отложений. Этим также объясняется увеличение клева в ветреную погоду.

Вот наблюдения подводных охотников, которые постоянно охотятся на реке Ворона (правый приток Хопра) и очень хорошо эту реку знают. По их утверждению, если атмосферное давление низкое, но стабильное, то рыбы в реке мало. Если давление высокое, то наоборот – много. Но, когда давление падает, то река словно вымирает и рыба полностью куда-то исчезает. Эту закономерность группа охотников проверяла на протяжении нескольких лет и теперь уверена в ней на все сто. В последние пару лет, если давление неожиданно начинало падать, то поездка на охоту просто отменялась. Почему так происходит, у них ответа нет, как нет ответа и на вопрос: «Куда же рыба девается?».

Лично я всегда придерживался мнения, что опытный охотник в небольшой реке рыбу найдет непременно, коли она там имеется. В случае с Вороной было бы глупо полагать, что рыба мигрирует в Хопер и далее в Дон, а потом, с подъемом давления, возвращается обратно. Поэтому вот какое можно дать объяснение неожиданному отсутствию рыбы на куканах у всех охотников. Предположим, что понижение атмосферного давления оказывает на рыбу некое активизирующее влияние. То есть она уходит с мест стоянки и отдыха (из завалов, травы, кустов и т. д.) и находится в подвижном или просто возбужденном состоянии. Такая рыба не станет подпускать к себе охотника и загодя минует с ним встречу, в чем мы много раз убеждались. В результате охотники рыбу не видят и ошибочно полагают, что она куда-то ушла.

Но иной раз (и, увы, совсем не редко!) мы не находим никакого объяснения тому, с чем сталкиваемся под водой.

... Водоем этот находится в Подмоскowie, средняя глубина – два метра, сильно заросший водной растительностью, хотя и проточный. Кроме щуки (окунь и плотва – не в счет), главным объектом охоты является карп. Так вот, приезжаем мы с другом в один из осенних дней и буквально всюду встречаем карпов: одиночные рыбины и в ямке на глубине, и в придонной мягкой водной растительности, и в частокале камыша. Такое охотничье счастье сваливается на нашего брата не часто, и потому на следующий день мы снова на том же водоеме. Погода не менялась, охотились мы в то же самое время суток, видимость не испортилась, и не улучшилась, но впечатление было, что плаваем мы в другом водоеме: совсем не было рыбы. Нигде, ни одной!

Вот мы и спрашиваем сами себя, во-первых, по какой такой причине рыба ушла, но, главное, каким образом эта «команда» дошла до каждой рыбины? Когда рыбы в стае, и они все вдруг сворачивают и уходят в одном направлении, это понятно. Но здесь-то все они были на большом удалении друг от друга и разделены к тому же зарослями травы?

Напоследок приведу еще один показательный охотничий эпизод из этой же серии.

Четверо охотников приехали на одну из астраханских протоков, соединяющую два ильмена. Быстренько оделись, и все поплыли в одну сторону, где в другие времена удачно охотились. Часа через три все вернулись пустые. Их водителю, до того ни разу не бравшему в руки ружье, тоже захотелось заглянуть под воду. От гидрокостюма он отказался, рассчитывая немного поплавать да вернуться. Наспех объяснив как обращаться с ружьем и на что натягивать маску, товарищи направили его по протоке в другую сторону.

Проходит полчаса, час, а «голового» охотника все нет. На берегу начали волноваться, так как новичок полез в воду без гидрокостюма и уже наверняка сильно замерз. Да мало ли что еще могло приключиться с новичком? Через два часа стали кричать. И тут со словами: «Чем орать, лучше бы помогли», на берег выбирается наш «чайник», весь обвешанный рыбой. Крупные сазаны, белые амуры и щуки буквально не давали ему подняться из воды. Краткий допрос с пристрастием и вот уже четверо «бывалых» натягивают снова гидрокостюмы и торопятся в воду. Еще через два часа все они выбрались на берег. И все...пустые!

Лично я уже давно убедился в непредсказуемости подводной охоты. Поэтому на вопрос: «Ну, как там охота?», всегда отвечаю: «По разному...». Мастерство и опыт, хорошее снаряжение, знание водоема – это, конечно, важно, и часто именно они определяют успешность охоты. Но, как видим, не всегда.

Что еще полезно знать о владениях Нептуна



Каждому охотнику хорошо известно, что пресные водоемы – это целое царство различных растений. Некоторые из них растут в прибрежной полосе и на мелководьях, выставляя над водой большую часть стебля с листьями и цветками. Другие плавают, и на поверхности видны лишь цветки. Бывает, что значительная часть водоемов, особенно старые пруды, затянута ряской, кувшинками и другими растениями. Некоторые водоемы кажутся чистыми, «бестравными», однако в них не счесть водорослей – низших растений. Именно они, да еще взвешенные частицы ила оказывают нам медвежью услугу, резко снижая прозрачность воды.

К водорослям относится хорошо известная всем тина. В летнее время большие скопления тины плавают в толще воды и у поверхности. Разнообразные зеленые или синезеленые пленки, войлочные, а также ватообразные наросты на камнях, сваях, ветках – это тоже водоросли. «Цветет» вода – это снова водоросли. Есть микроводоросли и в виде хорошо различимых невооруженным глазом точек, палочек, веточек, стеблей, листиков. Водоросли – один из древнейших представителей растительного мира. Именно они в доисторические времена обогатили атмосферу кислородом и стали родоначальниками не только всего современного растительного, но и животного мира.

В последние годы большое внимание уделяется изучению пресноводных водорослей. Среди них, например, особое место занимает известная хлорелла. В высушенной хлорелле находится 50–60 процентов белка, который все незаменимые аминокислоты. По качеству этот белок можно сравнить с белком пивных дрожжей, соевой и арахисовой муки. Он равноценен белку сухого молока. В хлорелле содержится 10–20 процентов углеводов, значительную часть которых составляет крахмал.

Особенно богаты ценными веществами высшие водные растения. Они содержат азотосодержащие вещества, аминокислоты, алкалоиды, а также крахмал, сахар, жиры, масла, смолу, клетчатку. В их состав входят и такие элементы, как натрий, магний, кальций, железо, калий, алюминий, фосфорная кислота, известь... В молодых стеблях и листьях тростника находится 6,72 процента сырого протеина, в том числе 5,01 процента чистого белка, 1,63 процента сырого жира, 52,76 процента различных безазотистых экстрактивных веществ, много витамина С и других веществ. В корнях тростника имеется до 50 процентов крахмала, около 6 процентов сахара, 5,2 процента белка, 0,9 процента жира.

Таким образом, все водные растения, как низшие, так и высшие, располагают комплексом очень ценных веществ, а следовательно, и ценных качеств. Многие из этих качеств открыты, хорошо изучены, а многие, несомненно, еще будут открыты. И практически все они – и водоросли, и другие водные растения – являются прямо

или опосредованно кормом для рыб. Так, водорослями и водными растениями питается большинство гидробионтов (водных организмов), становящихся, в свою очередь, пищей для рыб. Все содержимое кишечника личинок поденки состоит из тканей осоки, роголистника, рдеста, других растений. Ручейники, а их более сорока видов, активно поедают нижние части растений, растениями питаются личинки хиромонид, различные ракообразные и другие организмы. Водные растения для многих из них служат не только кормом, но и убежищем, и жилищем.

Водорослями и водными растениями питаются многие рыбы на разных стадиях развития, начиная от личинок и кончая взрослыми особями. В настоящее время в литературе описано 47 видов и подвидов рыб, которые питаются или могут питаться водными растениями. Излюбленными растениями, например, белого амура являются такие, как рдест гребенчатый и нитевидный, элодея, роголистник, уруть, ряска малая и трехдольная, лягушатник, а также донные мхи, молодые побеги тростника, рогоза и другие. Растениями и водорослями питаются карп, лещ, карась, плотва, окунь, голавль и другие. Многие рыболовы-любители успешно ловят ту или иную рыбу (например, плотву) на водоросли и водные растения.

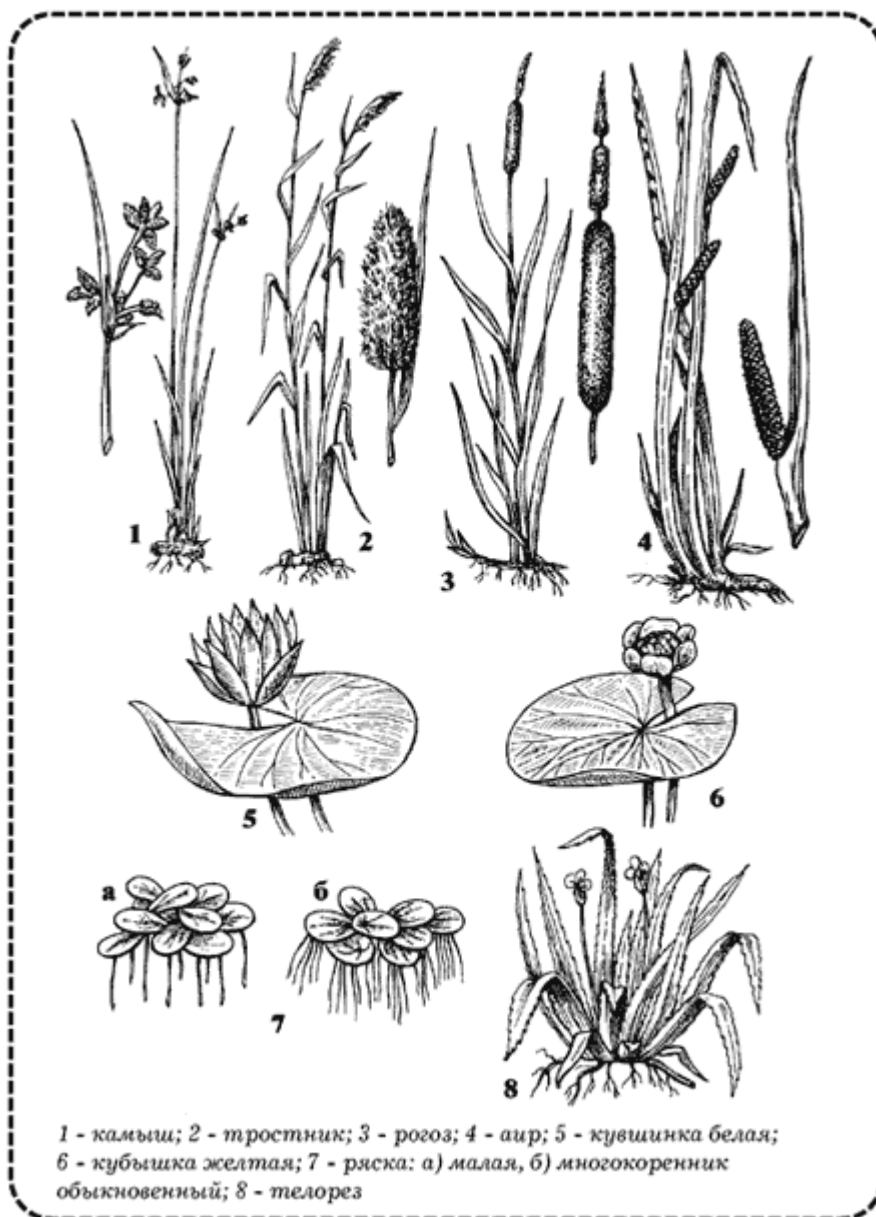

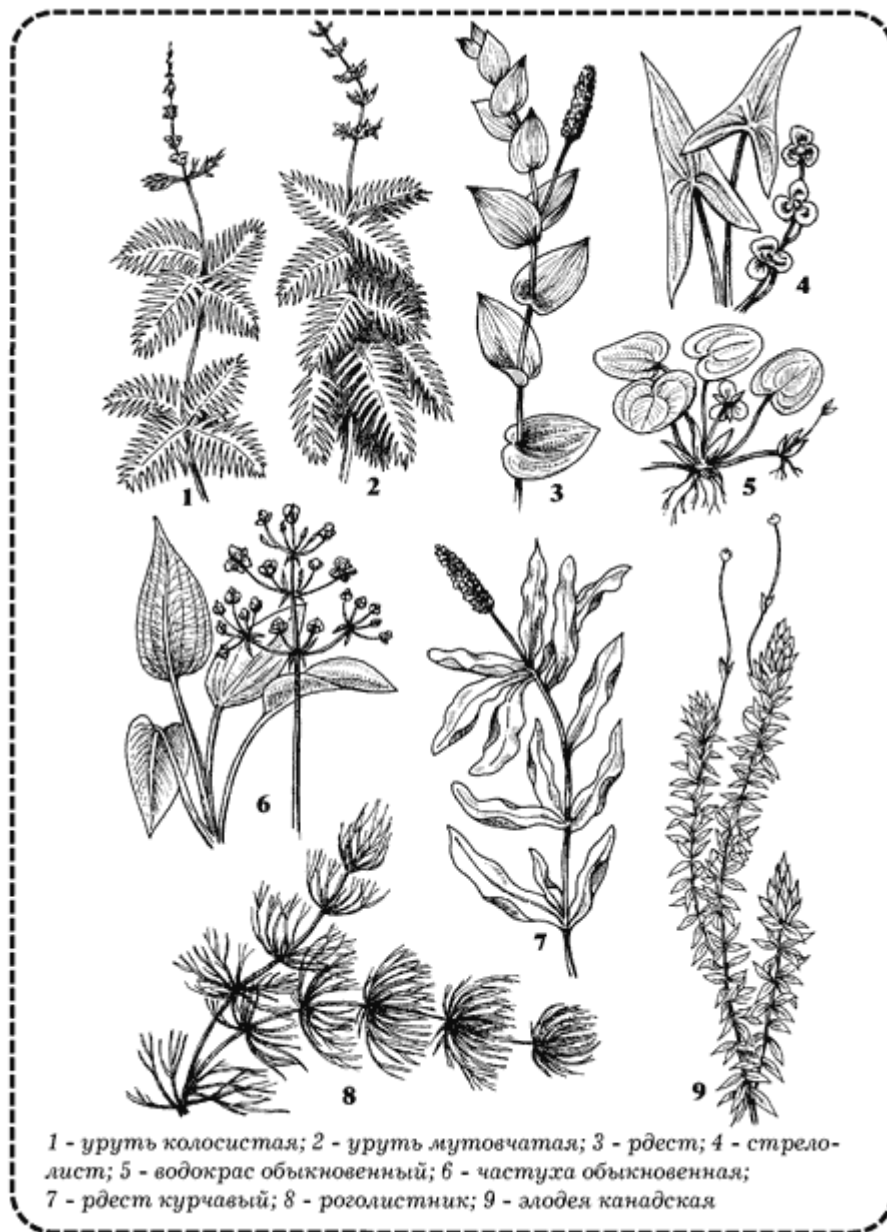

Приведем краткое описание некоторых, наиболее часто встречающихся видов жесткой и мягкой водной растительности. Всеми ими в той или иной степени питаются водные организмы, рыбы, птицы, звери, и все они служат им убежищем.

**Камыш.** Высокое (до 2, 5 метра) растение с почти безлистными стеблями. Часто образует обширные заросли в прудах и озерах на глубине до одного метра. Выполняет важную функцию биологической очистки воды от поступающих вместе со стоками различных химических и иных загрязнителей.

**Тростник.** Стебли многоузловые, но не разветвленные, до 5 метров высотой. Корневища сильно разветвлены.

**Рогоз.** Наиболее распространены широколистный (2 см) и узколистный (1 см). Стебли и корневища толстые. Цветки собраны в початки: вверху – мужские, внизу – женские цветки. Корневища употребляют в пищу в вареном и печеном виде, из них делают муку, которая состоит в основном из крахмала и близка к картофельной.

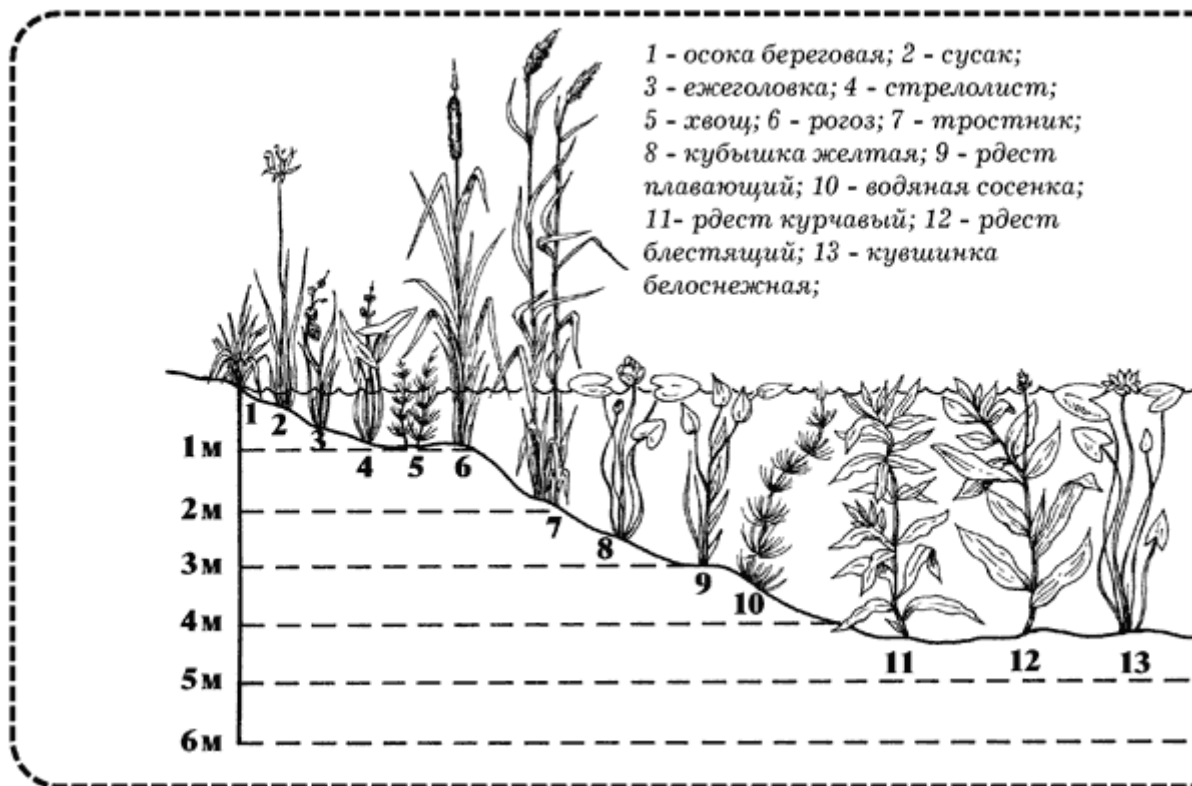

Стрелолист. Имеет характерный, стрелообразный лист. Может уходить в воду на глубину до 5 метров.

Водокрас обыкновенный. Имеет розетки плавающих листьев, напоминающих листья мелкой кувшинки, и крупные цветки с тремя белыми лепестками.

Телорез обыкновенный. Имеет розетки наполовину погруженные в воду жестких линейно-ланцетных листьев с пильчато-зубчатым краем, о который легко порезаться, и крупные цветки с тремя белыми лепестками.

Валиснерия спиральная. Многолетнее растение, в стоячих и медленно текущих водах, на глубине до 1 метра. Листья длиной около 80 сантиметров и шириной – около 12 миллиметров. На поверхности маленькие цветы.

Павун кувшинковидный (Ужовник). От корневища 5–7 сантиметров толщиной к поверхности отходят длинные (до 4–5 метров) черешки листьев и цветоножки крупных белых и желтых цветков. Листья овальные (примерно 25x16 сантиметров), глубоко сердцевинны.

14 - уруть колосистая; 15 - рдест гребенчатый; 16 - рдест пронзеннолистный; 17 - уруть мутовчатая; 18 - хара обыкновенная; 19 - роголистник, прикрепленный ко дну; 20 - роголистник, плавающий в толще воды; 21 - водяной мох; 22 - элодея; 23 - нитчатые водоросли

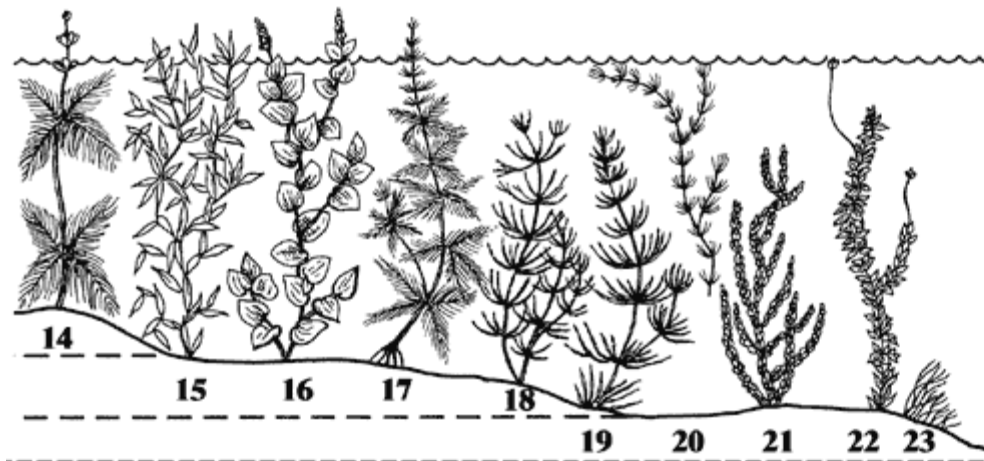

Пузырчатка. Растет на болотах, в стоячей воде и старицах. Имеет характерные пузырьки на ветках.

Шелковник (Водяной лютик). Растет в стоячих и медленно текущих водах. Цветки, похожие на лютики, в диаметре 1, 5–2 сантиметра.

Элодея канадская. Стала обычным растением наших водоемов. Ее прозвали «водяной чумой» за способность быстро размножаться вегетативно.

Рдест. Род содержит около 100 видов. Многолетнее растение, может укорениться на дне водоемов или свободно плавать. Растет обычно большими колониями. Наиболее часто мы встречаем рдест плавающий, сплюснутый (обычно стоячие воды), курчавый, пронзеннолистный, гребенчатый (быстро и медленно текущие воды) и другие. В зарослях рдеста рыбы мечут икру, мальки находят убежище. Клубенькообразные утолщения корневищ рдеста гребенчатого и других богаты крахмалом и могут употребляться человеком в пищу.

Аир. У растения от горизонтально простирающихся корневищ отходят цветоносные побеги и длинные кинжалообразные листья. Имеет приятный еле уловимый запах. Из аира добывают эфирное масло, используемое главным образом в парфюмерии, медицине.

Ряска. Широко известное самое мелкое цветочное растение. Семена и растения переносятся птицами, земноводными, водой и т. д.

Уруть. У растения длинные стебли с перистыми листьями. Мелкие розовые или белые цветки собраны в колосок, возвышающийся над водой. Образует заросли на глубине от 0, 3 до 2 метров в водоемах с илистым богатым кальцием дном, в стоячих и медленно текущих водах. На подводных лугах урути нерестится рыба.

Водяная сосенка. Высота всего растения 15–20 сантиметров, надводной части 1–4 сантиметра. Подводные листья тонкие и нежные, достигают длины 10 сантиметров.

Роголистник. Растет всегда в воде, обычно на большой глубине, иногда до 9 метров. Корень у роголистника отсутствует, на грунте растение удерживается с помощью специальных ветвей, проникающих в ил.

Кубышка желтая, малая и кувшинка белая. Стебель кубышки представляет корневище, покрытое многочисленными рубцами от опавших черешков и цветоножек. Лист зеленый с двух сторон. У кувшинки белой (ее часто ошибочно называют лилией) – клубневидный корень с сильно ветвящимися корневыми отростками. Лист сверху зеленый, снизу – красно-фиолетовый. Кубышки и кувшинки – редкие растения, занесены в Красную книгу.

Чтобы подводному охотнику было ясно, среди какой водной растительности он плавает, чтобы потом он смог записать, где и какую рыбу встретил, приведем распределение вышеназванных растений по глубинам пресного водоема (см. рисунок на стр. 92–93).



Когда я после трехчасовой охоты вылезал на берег, Владимир топтался у самой воды. Оказалось, он все это время не мог начать охоту сразу по нескольким причинам. Трижды у него сваливались в воде ласты – оказались велики в калоше. Он их потом пытался разными методами привязать к ноге, но безуспешно. Грузовой пояс не затягивался на талии и при нырянии падал на грудь, а при всплытии сползал чуть ли не до колен. Маска подтекала... Несчастный охотник ругался на весь белый свет, рвал и метал. Казалось, еще немного и он от обиды заплачет. Конечно, обидно проехать за день 700 километров и вместо удовольствия получить одно лишь расстройство и нервоотрепку.

Приведенный случай наглядно иллюстрирует тот факт, что в подводной охоте от качества снаряжения и оружия зависит очень много, в том числе и сама

возможность занятия этим увлекательнейшим делом. Такого нет ни в обычной охоте, ни в рыбной ловле. Поэтому любой подводный охотник, вне зависимости от опыта и стажа, должен, во-первых, очень тщательно подбирать себе подводное снаряжение и, во-вторых, постоянно о нем заботиться.

За снаряжением, хочешь – не хочешь, а придется идти в магазин или клуб подводных охотников, также занимающийся продажей снаряжения. Во что это вам выльется можно ориентировочно представить из приведенных ниже данных (по каталогу журнала «Нептун» и ценам в московских магазинах на конец 2003 года):

- Маски отечественные – 100-200р, импортные – 30-100\$;
- Трубки отечественные – 60-80р, импортные – 10-40\$;
- Ласты отечественные – 300-400р, импортные – 60-250\$;
- Гидрокостюмы мокрого типа на заказ в России – 180-250\$, импортные – 200-350\$;
- Пояс грузовой с комплектом грузов (~ 12 кг) отечественные – 1300-1600р;
- Ружья пневматические отечественные – 1500-6000р, импортные – 130-250\$;
- Ружья «резиновые» (арбалеты) – 100-300\$ и более.

Таким образом, просуммировав стоимости снаряжения по нижнему пределу, получается, что за 340-360\$ можно обзавестись первым комплектом снаряжения. Почему «первым»? Да потому, что очень скоро, с приобретением опыта и после общения с такими же подводными фанатами, вам непременно захочется что-то в снаряжении изменить и улучшить. Предела для совершенства, как известно, нет.

Один не маловажный совет. Даже, если вы внимательно прочитаете эту книгу, проштудируете всю прочую подводную литературу, вам все равно придется предметно и подробно консультироваться перед тем, как выкладывать деньги за снаряжение. Так вот, не пытайтесь это делать в магазинах и клубах, где торгуют подводным снаряжением. Ибо самый опытный, знающий и добросовестный продавец имеет определенные обязательства перед фирмой, и не может быть с вами до конца откровенным. Лучше обратиться к тем охотникам, на благосостоянии которых никак не отражается то, в каком гидрокостюме вы плаваете и из какого ружья стреляете. Например, в Федерацию подводного рыболовства России или ее региональные отделения. Что-то можно извлечь из Интернета на сайтах, представляющих наше увлечение, где на темы снаряжения общаются охотники со всей России и не только. И, конечно, очень полезно читать журнал [«Мир подводной охоты»](#) – первый и единственный журнал в России, полностью посвященный подводной охоте, в котором интересующая нас тема постоянно обсуждается с ведущими охотниками страны.

Чтобы ориентироваться в мире импортного снаряжения, перечислю основные фирмы, целенаправленно занимающиеся разработкой и изготовлением подводного снаряжения и оружия:

Испанская фирма Picasso разрабатывает и выпускает исключительно охотничье снаряжение, что, безусловно, положительно сказывается на его качестве.

Крупнейшая французская компания Beuchat. Производит подводное снаряжение более пятидесяти лет, имеет отдельную охотничью линейку.

Французская компания Sporasub на рынке подводного снаряжения занимает ведущие места уже более тридцати лет.

Итальянская компания Cressi-Sub. Старейшая (основана в 1946 году братьями Эджиджио и Нанни Кресси) и занимающая одно из лидирующих мест в производстве подводного снаряжения.

Крупная итальянская компания Mares. Основана в 1949 году известным итальянским ныряльщиком и бывшим военно-морским водолазом Людовико Маресом.

Первый и обязательный элемент снаряжения – МАСКА, которую вполне можно назвать индивидуальным окошком в царство Нептуна. В спортивных магазинах их сейчас очень много, причем, самых разнообразных. Дать единственно верный совет, какая нужна вам – было бы ошибкой, так как это зависит от формы и особенностей лица, условий охоты, восприимчивости вашей кожи к резине и т. д.

Поэтому целесообразно опираться на основные требования, предъявляемые к этому элементу снаряжения. Таким же принципом мы в дальнейшем будем пользоваться при разговоре обо всем прочем снаряжении охотника.

Маска должна так прилегать к лицу, чтобы под нее не просачивалась вода. Таково основное к ней требование. Проверяется это на воздухе простым прикладыванием маски к лицу и слабым втягиванием воздуха носом. Если она при этом прилипает и не падает – хорошо. Добиваться герметичности маски более сильным натяжением ремешка нельзя, так как после нескольких часов плавания вы получите долго не исчезающий красный круг на лице, а то и головную боль. Для охоты лучше та маска, у которой больше обзор. Величина подмасочного пространства особой роли не играет, так как 95 % всех пресноводных охот проходит на небольших глубинах и одноразовая подача воздуха носом в маску обычно предотвращает ее «раздавливание» на лице.

У некоторых подводников от длительного контакта с резиной кожа лица краснеет, потом шелушится и болит – проявление острой аллергической реакции. Им следует перейти на импортную маску, обтюратор которой изготовлен из гипоаллергенного силикона. Импортные маски часто имеют яркую расцветку, которая, по нашему опыту, рыбу не отпугивает. Но не годятся маски из прозрачного силикона и, особенно, с боковыми окошечками, через которые охотника будет слепить отраженное солнце.

Если ваше зрение на расстоянии 1–3 метра не позволяет видеть все предметы четко, то вам обязательно нужны корректирующие стекла, устраняющие этот дефект. Иначе большая часть спрятавшейся в густых подводных зарослях или среди переплетения стволов и веток рыбы, будет вами просто незамечена. Для импортных масок, стекла с диоптриями продаются, для отечественных – надо делать самому. Существует несколько не сложных приемов оснащения российской маски оптическими линзами, среди которых самый простой – обычными очками, но со снятыми дужками.

Без ДЫХАТЕЛЬНОЙ ТРУБКИ серьезная подводная охота также невозможна. Трубка позволяет, не отрываясь, следить за подводной обстановкой, постоянно контролировать действия загарпуненной либо сорвавшейся и уходящей рыбы. К трубке подводного охотника предъявляется намного больше требований, чем к трубке дайвингиста. Пожалуй, основное – подвижность верхней ее части относительно загубника, что достигается гофрированной вставкой. Дело в том, что при плавании в подводных зарослях и среди веток подводных кустов жесткая трубка свои колебания передает на загубник, а тот, в свою очередь, на небо. Через несколько часов охоты небо может быть стерто до крови. Кроме этого гибкий отрезок трубки позволяет при необходимости легко, лишь приоткрыв рот, избавиться от загубника.

В то же время наличие гофра несколько затрудняет дыхание, с ним не полностью выдувается вода, которая потом булькает и отпугивает рыбу. Устраняет этот недостаток либо специальная гибкая труба с гладкой внутренней поверхностью, в которой не задерживается вода, либо нижний клапан, постоянно сбрасывающий ее остатки в воду.

Диаметр самой трубки должен быть в пределах 18–20мм. Меньший диаметр будет создавать затруднения дыханию, но и увеличение диаметра, как и длины трубки, также нежелательно, так как повышает сопротивление выдоху (выталкиванию воды). Загубник должен быть в прямом смысле «по зубам». Хорошо себя зарекомендовали анатомические силиконовые загубники. В целом, загубник должен быть таким, чтобы, проплавав 5–6 часов, у вас от постоянных сжимающих усилий не устали челюстные мышцы.

И последняя, завершающая часть трубки – верхний клапан. Какой конструкции он – особой роли не играет, лишь бы при нырках и всплытии он не цеплялся за траву и ветки. А польза его очевидна и проверена многолетней практикой: он не отпугивает рыбу выходящими при погружении из трубки пузырями воздуха, позволяет всплывать под слоем ряски, под листьями кувшинки, не пускает ледяную воду к зубам на зимней охоте.

Найти на прилавках магазинов трубку, удовлетворяющую всем выше перечисленным требованиям, нам пока не удавалось. Поэтому приходится делать ее из подходящих комплектующих или из двух-трех магазинных трубок.

Во время охоты в одной руке ружье, вторая – вдоль тела и работают только ноги. Без ЛАСТ плавное, тихое, но при необходимости мощное и быстрое продвижение охотника в воде невозможно. Этот атрибут широко представлен в магазинах, но и тут имеются свои нюансы. Если вы будете охотиться в реках и озерах летом и осенью, то ласты не должны иметь торчащих в стороны замков, зацепов и прочих выступов, иначе они будут цепляться за траву и ветки. На море и в зимнем водоеме такое требование отсутствует.

Калоша ласта не должна сильно сжимать ступню, иначе через какое-то время сами прекратите охоту из-за нестерпимой боли. Величина и жесткость ласт зависят опять же от условий охоты. Для глубоких нырков, движения против сильного течения и при большом личном весе лучше ласты должны быть побольше и жестче, в других случаях – поменьше и мягче. Конечно в жестких и больших ластах нагрузка на ноги больше и, при прочих равных условиях, устает охотник быстрее. Хорошо, когда в конструкцию ласт заложен угол между плоскостями калоши и лопасти. Оптимальным считается вариант, когда рабочая лопасть (при вытянутых ногах и носках ног) расположена к ступне под углом 20-30°. В прямых ластах приходится сильнее оттягивать носки ног, что при длительном плавании может вызвать судороги.

Первая задача любого ГИДРОКОСТЮМА – создание охотнику комфортных условий на весь период охоты. Почти всегда в морях и непроточных озерах температура воды на поверхности значительно выше, нежели на 5-10-метровой глубине. И потому тот, кто думает заняться подводной охотой в водоемах с теплой водой и в жарком климате, сильно ошибается, если полагает, что обойдется без гидрокостюма. В любом случае охота предполагает очень медленное только с помощью ласт без участия рук плавание, а при этом за час и в 25-градусной воде замерзнешь. Второе назначение гидрокостюма – защита охотника от механических повреждений под водой. В воде у раздетого человека нарушается кожная тактильная и болевая чувствительность. Притупление болевой чувствительности очень опасно для любого подводника. В пресных водоемах такие травмы можно получить от веток и сучьев затонувших деревьев, арматуры, рыболовных крючков, собственного оружия и от самой рыбы.

По принципу согревающего действия все костюмы делятся на две основные группы: мокрые и сухие. Первые пропускают под себя небольшое количество воды, но эта вода быстро телом нагревается, а особая структура резины (неопрен) очень хорошо это тепло сохраняет. Гидрокостюмы сухого типа изготавливаются из листовой резины или обрешиненной ткани, не имеющей теплоизолирующих свойств неопрена, и поэтому под него надевают теплую одежду. Естественно, такой костюм не должен пускать под себя даже немного воды – он сухой.

У каждого из названных типов гидрокостюмов есть свои плюсы и минусы. В мокром плавать намного удобнее, он меньше обжимает тело и в нем меньше устаешь, он позволяет охотнику нырять на предельные глубины. К тому же не беспокоиться по поводу возможного его прокола или разрыва, как в сухом. Главное преимущество сухого гидрокостюма – возможность практически любое время плавать в ледяной воде и в условиях лютой русской зимы. Лично я вынужден был почти двадцать лет охотиться круглый год в таком костюме, так как от долгого нахождения воды в ушах непременно и быстро получал двусторонний отит.

Сейчас в спортивных магазинах великое множество мокрых импортных гидрокостюмов. Кто-то из охотников хвалит продукцию одной фирмы, кто-то – другой, одному нравится костюм без тканевой основы изнутри и снаружи, другому – наоборот. Но есть непреложные правила при выборе этой не дешевой части снаряжения. Мокрый гидрокостюм должен плотно облегать тело охотника, чтобы у попавшей под него воды не было возможности свободно гулять туда-сюда и уносить драгоценное тепло. Самая ходовая толщина неопрена для охоты в средней полосе России – 7 миллиметров. Хотя, конечно, в самую жару в нем черезчур тепло, а поздней осенью многие под него с удовольствием натягивают поддевку. И еще: чем неопрен эластичней, тем удобней вам будет плавать. Если костюм не имеет

наружной капроновой защиты, то век его недолог: зубы и шипы рыбы, коряги и жесткий камыш скоро порежут его так, что он в значительной степени потеряет свои теплоизолирующие свойства. Предприимчивые охотники часто надевают поверх такого «гидро» выдавший виды обычный спортивный костюм.

В настоящее время в России (Москва, Курск, Воронеж и др.) частными предприятиями налажено производство собственных неопреновых гидрокостюмов. Качество некоторых из них (например, гидрокостюмов «Неопро») ничуть не уступает лучшим зарубежным образцам, а стоимость – ниже. Кроме того к изготовлению гидрокостюмов на заказ вынуждены прибегать все охотники, имеющие нестандартные фигуры.

Сухие гидрокостюмы нынче днем с огнем не найдешь. В «крутых» магазинах бывают, но стоят от 700 до 1500 долларов, а для охоты все равно не годятся. Гидрокостюмы «Тегур» (г. Рига) и «Садко» (г. Киев) уже несколько лет, как не выпускаются. Только в Ярославле делают малыми партиями сухой гидрокостюм ГКЛ-1 (прототип военного УГК), но и он не лишен серьезных недостатков. Умельцы из листовой резины толщиной 0,7–1 мм клеют сухие гидрокостюмы сами. При этом придерживаются следующих основных требований:

- манжеты рукавные и лицевая часть шлема должны быть особо мягкими, плотно прилегать к телу и не иметь швов;
- гидрокостюм на человека, носящего костюм, например, 50 размера, должен быть не менее 56–58, а лучше 60 размера;
- верхняя и нижняя юбки, обеспечивающие герметизацию гидрокостюма, не должны иметь швов.

Отсутствие швов на шлеме обусловлено тем, что в сухом гидрокостюме маска ложится поверх него (в мокром – под него). Гигантские размеры сухих гидрокостюмов не просто полезны, а необходимы: когда на вас 3–4 шерстяных костюма, а гибкость и подвижность конечностей после пятичасовой зимней охоты изрядно утрачена, только такой костюм вы будете в состоянии снять с себя без посторонней помощи. В то же время под водой он сдут (воздух из-под него отсасывается) и образовавшиеся складки совсем не мешают охоте.

Применение любого гидрокостюма в большей или меньшей мере придает подводнику положительную плавучесть. Для нормальной же охоты плавучесть должна быть близкой к нулю. Только в этом случае вам будет легко идти на глубину и возвращаться на поверхность, или при необходимости зависать в толще воды. Добиться этой самой нулевой плавучести позволяет ГРУЗОВОЙ ПОЯС. Чаще всего он представляет из себя капроновый широкий и толстый ремень, на который нанизываются свинцовые грузы разных форм и веса. Обычный вес пояса от 5 кг летом и до 16–17 кг зимой. Пряжка пояса должна быть легко- и быстроразъемной, но в то же время защищенной от случайного, например, подводной веткой, раскрытия. Это в расчете на возможную аварийную ситуацию, когда требуется немедленно всплыть, не прикладывая к тому собственных усилий.

Современные грузы отливаются только из свинца (ранее были железные). Вес одного груза может быть 0,5, 0,8, 1,2 и 3 килограмма. Некоторые изготовители покрывают их эмалью, которая защищает одежду от закрашивания свинцом, но которая недолговечна. При наборе себе грузового пояса следует учитывать ширину выбранных грузов, их количество и окружность своей талии. А то может получиться так, что вам не хватит длины пояса, чтобы повесить на него требуемое количество килограммов.

Имеются грузовые пояса, где вместо литых свинцовых грузов – сумочки, в которые закладываются гермопакеты с дробью. Такой пояс мягче сидит на талии, с ним легче передвигаться по суше. Но в сумочки набивается много грязи и ила, намокшие, они перестают на морозе открываться, так как льдом схватываются «липучки». Главный же недостаток – невозможность наматывать свободные части куланов на передние грузы. В дальнейшем будет ясно, почему это важно и чему это служит.

Отправляясь самолетом на охоту, к примеру, в далекую Сибирь, приходится экономить общий вес снаряжения. В этом случае от тяжелого свинца приходится отказываться, а используются специально сшитые мешки. Уже на месте этот мешок

набивается песком или галькой и крепится на поясе. Откровенно скажу – плохая и неудобная конструкция, но, как говорят, «на безрыбье и рак – рыба».

КУКАН – принадлежность исключительно подводного охотника на рыб. Его задача в том, чтобы избавить вас от необходимости возвращаться к своему лагерю с каждой добытой рыбой. Не будь этого устройства, не смогли бы мы проплывать по зимней реке по 5–6 километров, обследовать многокилометровые ильмени, и через несколько часов возвращаться к единственному выходу через тростник на берег. О куканах: их конструкциях, методах использования, достоинствах и недостатках можно написать отдельное большое исследование. Их прежде в магазинах не продавали, всегда конструировали и изготавливали сами охотники. А раз делать, то лучше уж сразу то, что надо. Поэтому, не касаясь прочих, принципиально отличающихся по конструкции куканов, остановимся на том, который появился в результате сорокалетнего «естественного» отбора.

Наш кукан – это металлическая защелка с небольшим направляющим конусом, стальная игла и соединенный с ней толстый (5–6 мм) плотно плетеный капроновый шнур. Шнур крепится на поясе сзади, защелка спереди у пряжки. На таком кукане «прекрасно» себя чувствуют и 100-граммовая плотвичка, и двухпудовый сом, и скользкий сильный угорь. Универсальность, простота и надежность в обращении – главные достоинства этого устройства. Опытные охотники плавают сразу с двумя такими куканами. Чтобы при нырянии не зацепиться за что-нибудь куканами и чтобы болтающаяся рыба своими колючками и зубами не порвала гидрокостюм, свободные части веревки куканов непременно наматывают на передние грузы.

Конечно, можно ловить рыбу руками. Однако, что за охота без оружия? Стрельба по обнаруженной или выслеженной рыбе – кульминационный момент всего процесса охоты. И от того, какое у вас ОРУЖИЕ, может зависеть все.

Не вдаваясь в историю, не углубляясь в различные системы подводного оружия и бесчисленное количество их модификаций, мы ответим на единственный вопрос: с чем охотятся в России сегодня? В подавляющем большинстве – с пневматическими ружьями. Хорошая пневматика проста в обращении, компактна, надежна, обладает достаточной силой для поражения любой нашей рыбы, включая «бронированного» сазана. Но и среди пневматических ружей – огромное разнообразие конструкций.

Принципиальное отличие двух основных пневмосистем оружия – передний или задний зацеп. Речь идет о том, осуществляется зацеп спускового механизма за стрелу (передний) или за поршень (задний). Первый проще конструктивно, но хуже в эксплуатации (РПО-2, РПО-4 г. Умань, завод «Вега», Пятигорское ружье завода «Импульс»). У таких ружей ослаблены стрелы, и потому они часто ломаются, а усилие на спусковой крючок зависит от величины созданного в ресиверах давления, что нежелательно. Ружей с задним зацепом промышленного и полупромышленного производства значительно больше: «Континент» и «Катран» Украина, г. Николаев, «Сарган» и «Мурена», г. Киев, «Каюк» Беларусь, г. Минск, ряд российских ружей из Санкт-Петербурга, «Таймень» из Челябинска, «Нептун» из Курска и ряд импортных ружей от фирм Mares, Sporasab и др.

Многие российские подводные охотники-спортсмены охотятся с самодельными пневматическими (гидропневматическими, пневмовакuumными) ружьями. Особенно «старая гвардия». Этот факт говорит о том, что магазинное отечественное или импортное оружие не всегда применимо для российской пресноводной охоты. И все же армия начинающих охотников сначала приходит в магазин и у них «чешутся руки». Что взять? Опять же совет может быть только в части главных критериев, которые предъявляются к ружью. И тот, который этим критериям больше всего будет соответствовать и будет наиболее удобным и надежным – он и станет вашим ружьем.

И так. Для охоты в водоемах с не очень чистой водой (прозрачность не более пяти метров) и обилием водной растительности не годятся длинные ружья с ручкой в конце ружья. Для наших рек и озер длина ружья оптимальна в пределах 500–800 мм и ручкой посередине. Не следует особо доверяться тому, что написано в инструкциях и паспортах в той части, где речь идет о дальности полета стрелы и особенно его убойной силе. Как правило, цифры завышены примерно вдвое. Надо иметь в виду, что реальная стрельба в пресных водоемах осуществляется на

дистанциях 0,5–1,5 метра, а в морях и очень чистых озерах – 1, 5–3 метра. На больших расстояниях и попасть, и надежно поразить приличный экземпляр рыбы намного труднее.

Эксплуатационное преимущество имеют те ружья, которые со стрелой в стволе тонут, а без стрелы – плавают. Иногда этого легко добиться подкладыванием под переднюю часть ствола пенопласта. Эта же несложная модернизация балансирует ружье, так как любая пневматика при заряженной стреле и, особенно, если она с трезубцем, имеет перевес на нос. После нескольких часов охоты с таким ружьем кисть руки очень устает от постоянного напряжения. Хорошо, если рукоятка ружья не металлическая: металл студит руку, особенно зимой. В большинстве покупных ружей предохраняющая спусковой крючок скоба такая маленькая, что под нее палец в шерстяных и резиновых перчатках просто не влезает.

На результаты охоты сильно влияет выбор наконечника стрелы и его конструкция. Наиболее распространенные из них – однозуб и трезубец. Какие же основные достоинства и недостатки этих двух основных видов наконечников? Одинарный наконечник или однозуб:

- имеет в полете минимальное лобовое сопротивление. Поэтому он предпочтителен в особо прозрачном водоеме при стрельбе на больших дистанциях или при недостаточной мощности подводного ружья;

- обладает максимальной пробивной силой, что необходимо при охоте на крупную или хорошо защищенную чешуей рыбу. Это, в первую очередь, сом, сазан (каarp) и крупный карась. У всякой рыбы есть места убойные, то есть, при поражении в которые, она не срывается, и не убойные, которые она легко рвет и уходит, нередко без ущерба для дальнейшего существования. Если же ваша стрела пробивает рыбку навывлет (что возможно только при однозубе) и последняя оказывается на гарпун-лине, то в этом случае ее сход практически невозможен;

- с ним удобней пробираться сквозь очень густую подводную растительность;
- практически не деформируется и не ломается.

Но есть у одинарного наконечника и недостатки. Во-первых, им тяжелее попасть в цель, нежели многозубцем. Во-вторых, появляются проблемы при стрельбе по лежащей на дне рыбе или по рыбе, забравшейся в переплетение веток и корней подводного куста. В первом случае стрела, пробив рыбу, обычно глубоко вонзается в грунт и как бы приковывает ее к дну. А всякому рыболову известно, что сильной и крупной рыбе, чтобы она не сорвалась, ни в коем случае нельзя давать опору: наоборот – позволяют ей погулять и устать побольше. Когда же рыба спряталась в корнях и ветках подводного куста, то стрела обычно пронзает ее навывлет, но потом уходит в мягкий берег так глубоко и садится так крепко, что извлечь ее иной раз удается только, раскорчевав куст. При такой работе не мудрено и гидрокостюм порвать.

Из недостатков одинарного наконечника вполне очевидно вытекают достоинства трезубца, и поэтому их можно не перечислять.

Конструкция однозуба проста: трех- или четырехгранное острие и два мощных (толщина – 1мм, длина – 60–70 мм) лепестка. Острие не круглое потому, что отточенные грани режут, и стрела легче проходит сквозь чешую сазана. Есть и другие модификации, в которых зацепы выполнены не в виде лепестков из листовой стали, а, например, из толстой пружинной проволоки. Либо роль зацепов играет сам наконечник, который, пройдя сквозь рыбу, отстыковывается от стрелы и остается связан с ней стальным тросиком. Однако у всех этих оригинальных наконечников больше недостатков, нежели достоинств.

Трезубец, который нами разработан и испытан на практике, имеет большую (215мм) длину и на каждом зубе по большому (40–50мм) лепестку. Он в состоянии удерживать и пятикилограммовую щуку, и десятикилограммового сома. Маленькие стальные петельки, закрепленные ниже лепестков, позволяют без проблем извлекать трезубец из рыбы. До того, как нами была придумана эта простенькая деталь, пользоваться многозубцем с лепестками было очень неудобно, и отчасти, поэтому мы многие годы пользовались исключительно однозубцем.

Многозуб совсем не обязательно должен иметь три зуба: может быть и четыре, и пять. Например, зимой и поздней осенью я почти всегда охочусь четырехзубцем

без зацепов. А, когда собираюсь охотиться на угрей, особенно под подводными пнями, то беру с собой четырехзубец, в котором крайние, расположенные по треугольнику, зубья не имеют зацепов, а четвертый, центральный – имеет. Длина этого наконечника вдвое меньше, чем у описанного выше трехзубца.

К сожалению, такие наконечники в наших магазинах не продаются даже теперь, когда в них появилось так много зарубежного подводного снаряжения. Изготовление их приходится доверять знакомым токарям и слесарям.

Предлагая читателям ту или иную модификацию подводного ружья, я прекрасно осознаю, что многие из них по разным причинам не имеют возможности обзавестись даже самым простеньким оружием. Особенно это касается детей. Для них можно предложить самую простую конструкцию, позволяющую с близкого расстояния поразить не только стограммовую плотвицу, но и килограммового язя. Такая пика, что не маловажно, абсолютно безопасна.

Принцип действия миниружья позаимствован у обычной рогатки, только вместо рогатульки – металлическая или деревянная трубка длиной 8-10 сантиметров, с дыркой внутри, чуть больше диаметра используемой стрелы. К трубке привязываются два конца резинки (медицинский жгут, эспандер и т. д.), а вместо традиционной кожи для вкладывания камней, лучше привязать какой-нибудь пластиковый колпачок. Например, пробку от бутылочки с узким горлом.

Стрела должна быть тонкой (6-7 мм) и длинной – не менее метра. Она продевается в трубку, вкладывается тупым концом в пластиковый колпачок, оттягивается назад левой рукой, и, в таком заряженном положении, зажимается большим и указательным пальцами правой руки, которой держится вся конструкция за трубку. Стоит разжать пальцы, и стрела выбрасывается вперед. Поражается рыба с расстояния 10-50 сантиметров от конца пики, то есть та, которая находится от охотника в метре-полтора. Это вполне штатная охотничья ситуация.

По мнению известного в России подводного охотника Олега Гаврилина ФОНАРЬ для охоты должен отвечать следующим требованиям:

- не должен быть громоздким, чтобы не мешался во время плавания под корягами, в зарослях затопленных кустов и среди водорослей;
- должен быть легким, чтобы за время охоты не уставала рука;
- должен удобно лежать в руке охотника;
- не должен дорого стоить;
- не должен занимать много места в багаже;
- не должен требовать сложного обслуживания.

С этим нельзя не согласиться, однако к данному списку есть что добавить. Почему-то выпало самое главное, ради чего мы взяли в руки это устройство, то есть он должен давать необходимое вам в данной охоте количество света. И вторая, неразрывно связанная с этим важная характеристика – экономичность. Например, заложив в один из самых популярных фонарей Technisab «Lumen 6» лучшие на сегодня батарейки Energizer, он будет достойно светить не более 7-8 часов. То есть две ночных охоты обойдутся вам в 280 рублей. Фонари, работающие на аккумуляторах, этих постоянных затрат не требуют, но и стоят они при покупке намного дороже. И все равно такие очень мощные фонари «сажают» свои аккумуляторы за 50 минут или чуть больше. А что потом охотнику делать: заканчивать охоту или иметь про запас еще парочку таких четырехсотдолларовых фонариков? Вот поэтому экономичность и мощность фонаря – главные параметры, по которым его следует выбирать.

Чтобы окончательно закрыть тему экономичности, давайте вспомним, что и до, и после плавания вы находитесь в условиях темного времени суток. И тут, на суше вам также нужен фонарик. Оптимально, когда и под водой и вне ее вам служит один и тот же аппаратик, при этом не большой и... опять же экономичный. Это качество выходит вообще на первый план, если вы в дальнем, многодневном путешествии, где и батареек не купишь, и аккумуляторы не подзарядишь.

Учитывая эти специфические требования в самом ближайшем будущем фонари на светодиодах непременно потеснят всех своих предшественников. Фонарь на светодиодах имеет возможность многоступенчатого переключения своей мощности.

Это значит, что, убывая в путешествие по таежной, глухой реке, например, на месяц, вы берете с собой один фонарь, плаваете и охотитесь с ним при полной мощности, готовите еду у костра – при половинной, и подвешиваете в палатке взамен ночника, задействуя батарейки лишь на 10–15 %. И так, положим, двадцать дней, не открыв фонарик ни разу. Не надо везти с собой килограммы запасных батареек, и что в таких условиях крайне важно, вы на все сто уверены в надежности своего нового фонаря. Его же можно использовать и на дневной охоте, положим, на половинной мощности. Предварительные расчеты и минимальный пока опыт, которым я обладаю, приводит к выводу, что такой фонарь должен быть собран на 35–40 светодиодах (при яркости 6–7кД).

К перечисленным выше критериям я бы добавил еще один – это величина яркого пятна, которое фонарь создает под водой. Понятно, что оно зависит не только от источника света, но и от расстояния до освещаемой поверхности. На практике, то есть в условиях наших пресных водоемов, идеальный, по моему мнению, вариант, когда под водой равномерно яркое пятно диаметром 1, 5–2 метра создается на расстоянии от вас в 2–3 метрах. Такой луч достаточно узкий, а значит и яркий, и в тоже время не надо будет беспрерывно им мотать влево и вправо, чтобы осматривать «поле боя». От такого мотания и охотник устает, и рыба пугается.

Сразу признаюсь, что НОЖ с собой под воду я никогда не брал и не беру. Все сорок пять сезонов, что занимаюсь подводной охотой. При том, что к этой части снаряжения у меня нет какого-то предвзятого мнения или предубеждения. Многие охотники рассказывают, как в различных ситуациях под водой им помогал нож, а то и спасал их. Я, конечно, верю, но вот что думаю по этому поводу. А не может быть, что эти охотники что-то делали не так, нарушали какие-то правила поведения на охоте, и сами загнали себя в условия, когда без ножа было не обойтись? Полагаю, так и было. Иначе чем объяснить тот факт, что мне он никогда не требовался? Я остаюсь в твердом убеждении, что личная безопасность должна опираться не на механизмы и устройства (предохранители, ножи, аварийные дыхательные аппараты и т. д.), а на строгое следование проверенным жизнью правилам поведения на охоте. И все же не стану навязывать свое мнение: если кому-то с ножом под водой спокойней, значит от него уже есть польза.

Правила проведения соревнований по подводной охоте предусматривают нож – обязательным атрибутом снаряжения. Когда-то их делали сами охотники, нынче же в любом специализированном магазине их десятки видов. Для подводного ножа характерно наличие режущего лезвия из нержавеющей стали, пилы и стропореза на его тупой стороне. Длина клинка от 10 до 15 сантиметров. Ножи пластиковые или резиновые с ремешками для крепления на внутренней стороне голени или предплечья.

Ведя разговор о подводном охотничьем снаряжении, мы не останавливались на десятках и сотнях «мелочей», от которых в большой мере зависит успех в подводной охоте. Будем надеяться, что этот пробел будет восполнен в дальнейшем, когда начинающий охотник втянется в наше дело, прикипит к нему душой и почувствует потребность в дополнительных, более глубоких знаниях. А практические советы, изложенные в последней главе этой книги, непременно ему в этом помогут.



## ПРАВА И ОБЯЗАННОСТИ ПОДВОДНОГО ОХОТНИКА



На дворе весна. Яркое солнце и первое настоящее тепло должны, вроде бы, круто поднимать всем настроение. Увы, рыболовы и подводные охотники пребывают в унынии. Наступил мертвый сезон – сезон, когда их общение с рыбой почти полностью приостановлено. Нерест, ничего не поделаешь. Ну что ж, используем это время, чтобы поподробнее познакомиться с правами и обязанностями всех, кто тем или иным способом посягает на рыбные запасы страны.

Наш способ рыболовства, подводная охота – самый оригинальный. Тот факт, что «подводная охота – разновидность рыболовства», давно зафиксирован на государственном уровне. Это записано в официальных письмах и других действующих документах главного рыболовного ведомства страны. Однако такие служебные документы не могут дойти до каждого охотника. О том, как, когда, где и сколько рыбки имеет право выловить тот или иной наш соотечественник, мы можем узнать из Правил любительского и спортивного рыболовства.

До настоящего времени вся страна, сначала СССР, потом РФ, пользовалась едиными Правилами рыболовства. Последняя их редакция была в 1984 году. Давно уже настало время переработать устаревшие правила, и в 2003 году было принято решение о предоставлении регионам права разрабатывать собственные правила. Единые правила на всю страну себя изжили.

В качестве оказания помощи, а также с целью соблюдения основных требований федерального законодательства, из Главрыбвода в подведомственные бассейновые управления были направлены Методические рекомендации по разработке новых правил. Исходя из того, что процесс согласования с Минприродой проектов новых

правил идет полным ходом, будем надеяться, что уже этим летом вся или почти вся страна будет жить в этой части по-новому, а значит рассматривать нам с вами Правила 1984 года уже нецелесообразно. Поэтому обратимся к Методическим рекомендациям Главрыбвода.

Как этот руководящий документ, так и региональные правила разрабатывались и разрабатываются в соответствии с Федеральным законом «О животном мире» от 23.11.95г. №174-ФЗ, постановлением Правительства РФ «О правилах, сроках и перечнях разрешенных к применению орудий и способов добывания объектов животного мира» от 18.07.96г. №852 и другими нормативными документами. Общие положения Методических рекомендаций конкретизируют тот факт, что Правила рыболовства распространяются на добычу водных биологических ресурсов в качестве объектов любительского и спортивного рыболовства только для личного пользования (далее – «любительское рыболовство»).

Все водоемы страны подразделяются на три категории:

1 – Водоемы общего пользования, где любительское рыболовство разрешается бесплатно или за плату;

2 – Культурные рыбные хозяйства (КРХ), где любительское рыболовство разрешается по путевкам (платным или бесплатным);

3 – Водоемы, на которых любительское рыболовство запрещено.

В разделе «Режим любительского рыболовства» статья 12 гласит: «Подводная охота является одним из способов любительского рыболовства и разрешается без применения автономных дыхательных аппаратов с соблюдением настоящих Правил и вне мест массового отдыха физических лиц (пляжи, зоны отдыха, территории оздоровительных учреждений и т. п.).»

На любительское рыболовство распространяются ограничения по срокам, по водоемам (или их участкам), по видам рыб и по количеству выловленной рыбы. По всем этим направлениям конкретные решения принимаются в каждом конкретном регионе. Поэтому прежде, чем лезть в тот или иной водоем, необходимо ознакомиться с Правилами той области или края, на территории которого он находится. И не иначе.

Новые Правила могут предусматривать лов рыбы, запрещенной к вылову, а также использование запрещенных орудий лова по лицензиям в установленном порядке. Подводник не имеет права заниматься охотой в пределах охраняемых зон отчуждения мостов, шлюзов, плотин и других гидротехнических сооружений. В Методических рекомендациях имеется отдельный запрещающий пункт (16. 5), касающийся только подводных охотников: запрещается «Подводная охота во время нерестового периода, в местах массового и организованного отдыха физических лиц, а также применение средств подводной охоты с берега, с борта плавсредств и забродку, охота с использованием аквалангов и других автономных дыхательных аппаратов».

Подъехав к речке или озеру, следует знать, что в прибрежных зонах водоемов вне специально отведенных мест остановка и стоянка личного транспорта запрещена. В пределах прибрежных защитных полос запрещается установка сезонных стационарных палаточных городков (обычные туристические палатки – пожалуйста). Данные запреты действуют практически у любого водоема, однако, если не будет на берегу или при подъезде к берегу установлено предупреждающего голубого аншлага, объявляющего водоохранную зону, вас могут только попросить переехать, но применять сразу санкции не имеют права.

Последний из запрещающих пунктов (17.8) гласит: запрещается «Приобретение, реализация, хранение, транспортировка и переработка всех видов незаконно добытых биологических ресурсов, а также рыбопродукции и икры гражданами без наличия соответствующих документов, подтверждающих законность вылова, приобретения и владения биологическими ресурсами и продукции из них». Это надо понимать так, что купить рыбу у другого рыболова, либо у тех, кто торгует ею на трассах, вы не имеете права, так как у продавцов нет документов, подтверждающих законность вылова. Но главное, конечно, на что направлен этот пункт, это пресечение деятельности тех браконьеров, у которых на вопрос рыбинспектора: «Откуда?», имеется готовый ответ: «Купил!»

Раз есть запреты, значит, есть и наказания. За нарушение Правил рыболовства предусмотрена гражданская, административная и уголовная ответственность в соответствии с действующим законодательством РФ. Возмещается ущерб, причиненный физическим лицом незаконным выловом. Дела о нарушении Правил рыболовства рассматриваются органами рыбоохраны регионов в установленном порядке. По результатам рассмотрения материалов выносится постановление, которое может быть обжаловано нарушителем в десятидневный срок с момента получения его в вышестоящем органе рыбоохраны или в народном суде в соответствии с Кодексом об административных правонарушениях РФ.

Встреча с рыбинспектором на водоеме – явление не редкое. И вне зависимости от того, чувствуете вы за собой вину или нет, диалог должен быть цивилизованным и спокойным. Вы будете чувствовать себя значительно увереннее и не станете попусту «кипятиться», если будете знать еще и права своего оппонента. Это важно еще и потому, что далеко не все представители этой государственной службы являют собой образцы интеллигентности и высокой культуры.

И так, должностные лица рыбоохраны имеют право:

- задерживать нарушителей природоохранного законодательства, составлять протоколы на совершенные ими правонарушения и доставлять указанных нарушителей в правоохранительные органы;

- Производить в установленном порядке досмотр вещей и личный досмотр задержанных лиц, остановку и досмотр сухопутных и плавучих транспортных средств, проверку рыболовных снастей и оружия;

- Изымать в установленном порядке у нарушителей незаконно добытые водные биоресурсы и другие объекты животного мира, орудия их добывания, в том числе транспортные средства, а также соответствующие документы с оформлением изъятия в установленном порядке;

- Применять в установленном законодательством порядке физическую силу и специальные средства – наручники, резиновые палки, слезоточивый газ, устройства для принудительной остановки транспорта, служебные собаки и огнестрельное оружие.

Прочитав это, кто-то посчитает предоставленные права инспекторам рыбоохраны чрезмерными. «Подумаешь, – скажет – ну поймал я вместо пяти килограммов, положенных по правилам, десять? Что ж теперь, травить меня собаками, руки крутить и затвором щелкать?» Нет, конечно, но если бы только такие нарушения. А горы вспоротых, гниющих осетров, а тонны икры и полностью очищенные от всего живого озера и отравленные реки – как с этим быть? Это тоже забота рыбинспекции. И подстреленных рыбинспекторов, пожалуй, побольше будет, чем браконьеров.

Водные биологические ресурсы, добытые с нарушением Правил рыболовства, могут быть оставлены нарушителю с последующим взысканием их стоимости. Запрещенные орудия лова изымаются у нарушителей органами рыбоохраны в обязательном порядке. Задержанные не запрещенные орудия лова, плавучие и иные транспортные средства и документы возвращаются владельцу, после рассмотрения дела о нарушении Правил рыболовства в административном или уголовном порядке.

Нарушения Правил рыболовства подразделяются на грубые и не грубые. Признаками, определяющими грубые нарушения Правил, за которые нарушители могут быть подвергнуты повышенным размерам штрафа, вплоть до максимального, установленного действующим законодательством или привлечены к уголовной ответственности являются:

- повторные или систематические нарушения Правил, незаконный вылов ценных видов рыб и других биологических ресурсов в два и более раз, превышающий установленные нормы;

- вылов ценных видов рыб и других водных биологических ресурсов в запретные периоды, в запретных местах и особо охраняемых рыбохозяйственных акваториях;

- вылов водных биологических ресурсов, занесенных в Красную книгу Российской Федерации и Красные книги субъектов Российской Федерации;

- оказание сопротивления или отказ от выполнения законных требований инспекторов рыбоохраны, если вышеуказанные нарушения не влекут предусмотренной законодательством уголовной ответственности.

Из личного опыта должен признать, что редкая встреча с рыбинспектором заканчивалась добрыми пожеланиями друг другу. Правда, и особого расстройств они тоже не приносили, но не потому, что мне попадались «добрые дяди», а потому, что я четко знал свои права. А составленные на берегу протоколы, потом в высших инстанциях всегда оборачивались против тех, кто эти протоколы составлял. Так будет и у вас, только при условии, что не станете нарушать Правила рыболовства, и... будете знать свои права и обязанности!



## МЕРЫ БЕЗОПАСНОСТИ НА ПОДВОДНОЙ ОХОТЕ

Двое подводников приехали на Днепр в хорошо им известные места. Уже стемнело. Ружье, подводный фонарь и комплект остального снаряжения у них имелся в единственном экземпляре, ибо один охотник был начинающим и собственным снаряжением еще не обзавелся. Он и пошел в воду первым. А приблизительно через полчаса, откуда-то с реки, из непроглядной темноты донеслись призывы о помощи. Душераздирающие крики долго рвали полночную тишину, потом стихли. Второй охотник, конечно, все слышал, метался по берегу, но ничего сделать не мог. А его друг, как потом выяснилось, не заметил в воде сеть, запутался в ней, отцепиться не смог и, в конце концов, утонул.

Хорошо было бы списать этот трагичный случай на неопытность охотника, но, увы: в том же районе, то есть выше плотины Днепровской ГЭС, на следующий год в аналогичной ситуации погибает уже охотник бывалый.

Рыболовные сети – не единственная опасность в чуждой для человека среде. К сожалению, погибших охотников извлекали из подводных завалов, где они цеплялись снаряжением за сучья деревьев, из-под льда и плавучих предметов, через которые те не смогли пробиться к живительному воздуху, поднимали с большой глубины, с зажатым в окоченевшей руке ружьем, и никому уже не нужной добычей на стреле. Были и такие, которые попадали под винты моторок и днища барж и которых даже на воздухе калечило и убивало собственное подводное оружие.

Данный печальный список можно было бы продолжить. Но, полагаю, и этого вполне достаточно, чтобы сделать правильный вывод: подводная охота – не забава, а увлечение и спорт повышенной опасности. А раз так, то и подход к нему должен быть более строгим и абсолютно серьезным. Именно по этой причине в «Положении о подводном рыболовстве (подводной охоте) в Российской Федерации» предусмотрена индивидуальная подготовка каждого охотника опытными мастерами, имеющими соответствующую лицензию от Федерации. Эта подготовка предусматривает как теоретические занятия, так, при необходимости, и практические погружения и охоту под руководством инструктора. Только после выполнения программы обучения инструктор готовит документы и ходатайствует перед РФПР о выдаче охотнику Удостоверения.

К сожалению, инструкторов, клубов и отделений РФПР, имеющих лицензии на подготовку подводных охотников очень мало, а их потенциальных клиентов по России десятки тысяч. Естественно, что такая полезная и необходимая работа будет закончена очень не скоро, а в это время молодые и старые, не очень опытные и совсем не опытные охотники покупают ружья, гидрокостюмы, прочее снаряжение и лезут в воду. Хочется думать, что для них будет полезен мой личный, «печальный» опыт и такой же опыт моих многочисленных друзей – мастеров-подводников.

Первый опыт безопасного плавания и ныряния я получил в четырнадцатилетнем возрасте на Черном море. Этот опыт полезен и сейчас, поэтому о нем уместно вспомнить. Мне крепко врезались в память следующие начальные правила.

Правило первое. Под водой не только смотри, но и слушай. Вот вы услышали какое-то далекое гудение. Поднимите голову, внимательно осмотритесь вокруг, это может быть моторная лодка, катер или теплоход. Сегодня по водоемам носятся всяческие гидроциклы и прочие современные скоростные плавсредства.

Правило второе. Услышав под водой шум и увидев, к примеру, моторную лодку, будь вдвойне внимателен: с другого направления, не слышная за шумом первой, может идти вторая моторка.

Правило третье. Даже, если нигде не гудит, периодически поднимай из воды голову и осматривайся. На вас может наплыть весельная лодка, байдарка или винтсерфинг. Это правило в самом прямом смысле было вбито мне в голову деревянным веслом.

Правило четвертое. Всплывая с глубины, смотри всегда вверх.

Всплывая с глубины 7–8 метров, рядом со скалами Адоллары под Гурзуфом в Крыму, я, как и положено, смотрел вверх. Заранее услышав шум мотора, знал, что где-то рядом идет моторка или катер. И точно – вот ее черное днище быстро пронеслось прямо надо мной. И я, уже не глядя наверх, продолжил всплытие. Второй катер, шедший вслед за первым, едва не завершил мою подводную карьеру в самом ее начале...

В дальнейшем, если бы я не помнил это четвертое правило, то собственной головой не раз торпедировал бы и товарищей, и бревна, и байдарки.

Не менее важны для собственной безопасности и безопасности окружающих и другие правила. Одна из заповедей подводного охотника: заряжать и разряжать

ружье только под водой. Учитывая большую мощь подводных ружей, совершенно недопустимо, чтобы заряженное ружье оказалось на воздухе. На берегу реки Иловля охотник, упираясь в доску, заряжал свое пневматическое ружье. Стрела на проточке переломилась, и вторая ее часть пронзила голову несчастного снизу вверх...

Как и в обычной охоте, стрелять следует только по отчетливо видимой цели. При стрельбе в густой траве вдоль дна надо быть уверенным, что за травой нет другого охотника или пловца. Находясь на поверхности, нельзя держать заряженное ружье направленным вверх, так как при случайном выстреле в воздух, линь и амортизатор на нем почти с такой же силой, только задом на перед, могут возвратиться гарпун горе-охотнику. Сила выстрела на воздухе из ружья любой конструкции намного выше, чем под водой. Поэтому такой выстрел, как правило, рвет линь и стрела улетает безвозвратно, а само ружье выходит из строя. А на случайный выстрел надо рассчитывать всегда, вне зависимости от вашего опыта и надежности ружья. При зарядании ружья, не рекомендуется держать палец на спусковом крючке и подставлять руку под наконечник гарпуна. Сын моего друга, в память о нарушении этого правила, получил пожизненную метку на правой кисти.

Плавание и ныряние на глубину – важнейшая особенность, отличающая подводную охоту от рыбалки или охоты на дичь. Верно сказано, что «волков бояться – в лес не ходить», но, чтобы заниматься подводной охотой, надо быть не только смелым, сколько предусмотрительным и осторожным. Автор книги «С ружьем на глубину» В. П. Микрюков писал, что у подводной охоты три главных врага: алкоголь, никотин и... азарт. По поводу первых двух много говорить не станем – и так все ясно, а вот последнее требует разъяснения.

Истинный подводный охотник, конечно же, человек азартный. Как и тысячи охотников и рыболовов мы можем бесконечно долго и бурно обсуждать свои специфические проблемы, делиться впечатлениями и опытом, как и они, чтобы вновь оказаться на заветной речке, мы с нетерпением ждем очередных выходных дней или отпускной поры. Но это нетерпение, лишь только вы входите в воду, должно уступать место холодной рассудительности. Например, если вы видите на значительной глубине желанную добычу, а загарпунить ее никак не удастся, помните: от частых и продолжительных нырков можно потерять сознание. И произойдет это совершенно неожиданно. То же самое может случиться и при попытке сразу, без всплытия, догнать сорвавшуюся с гарпуна рыбу.

Мой знакомый подводный охотник из Запорожья, имевший уже на своем счету 70-килограммовых сомов, в один прекрасный день прямо на русле Днепра загарпунил явно рекордный экземпляр. Рыбина, возможно, центнер весом, никак не хотела выходить из глубины к поверхности. Не смотря на накал борьбы, опытный охотник все-таки заметил вдалеке, идущий в его сторону теплоход. Время шло, но сома поднять не удавалось, и тогда рассудительный подводник умышленно вырвал из сома стрелу, расстался с рекордом, но заблаговременно ушел с пути теплохода. Азарт не заслонил перед мастером чувства осторожности и самосохранения.

У азарта есть и другое проявление. Многие, особенно молодые охотники готовы охотиться и день, и ночь. Залезут в воду, и их оттуда не вытащишь. Причем, ими движет не желание побольше рыбы настрелять, а настоящая жадность к самому процессу. И это, также как не соблюдение других правил безопасности, может добром не кончиться...

В моей очень продолжительной подводной биографии, даже в те годы, когда я был значительно моложе и сильнее, столь трудной охоты не припомню. Виной тому, что произошло – плохое знание рекиместными охотниками и наш неумный охотничий азарт, то есть, как принято сейчас говорить, «человеческий фактор». К природе – никаких претензий...

Владимир, Андрей и я получили от заполярного отделения нашей федерации приглашение на подводную охоту. Ни уговаривать, ни долго ждать им не пришлось, и уже через несколько дней поезд «Москва-Мурманск» завез нас за Полярный Круг и высадил на юге Кольского полуострова, у самого Белого моря.

Первый охотничий день мы провели на одной из внутренних рек, соединяющей два огромных озера. Населяют эту реку кумжа, сиг, хариус, форель и, привычные нам, окунь, щука, налим. Кумжи нам не досталось, а вот сигов мы немного постреляли. Упоминаю я об этой охоте только с той целью, чтобы подготовить читателя к дальнейшему повествованию. В первый день мы провели в воде не более 5 часов, однако, охота в горной реке сильно отличается от охоты в равнинной. И, прежде всего, по испытываемым физическим нагрузкам.

В горной реке постоянно приходится бороться с сильным или очень сильным течением. Нагрузка идет на все тело, а не только на ноги. То и дело руками цепляешься за камни или упираешься в них. Если надо продвинуться хоть чуть-чуть вверх, то подтягиваешься, хватаешься за следующий камень, снова подтягиваешься и т. д. Поток пенной воды гудит, отрывает вас от опоры, вырывает из рук ружье. Даже, если вы поддадитесь течению, то надо лавировать между торчащих из воды валунов, опираться и подобно дельфину перепрыгивать через те из них, которые немного не доходят до поверхности, но от которых уже не удастся увернуться. А тут еще пузыри, образующиеся в воде, когда поток с силой разбивается о преграду. Из-за них не видно, куда вас несет, и вы уже чувствуете себя чурбаком, который река будет колотить об камни как ей заблагорассудится до тех пор, пока не закончится порог или перекат.

После первого дня, сопровождавший нас местный охотник, откровенно позавидовал выносливости москвичей. Он-то знал, как это не просто охотиться в таких условиях 5 часов кряду. Жаль, что его не было с нами на следующий день, чтобы он тогда сказал? А на следующий день мы провели в воде в общей сложности 10 часов, причем последние 2 плыли только против течения! Однако, все по порядку.

Второй день пребывания на Мурманской земле был ознаменован разрешением на охоту в нерестовой речке. Это значит, что в тот день мы имели право добыть настоящего лосося – семгу. К сожалению, лишь к обеду были соблюдены все формальности такого разрешения, и на реку два наших джипа прибыли только в половине третьего. Еще через 15 минут Владимир, Андрей и я уже были в воде, а наши местные друзья уехали встречать нас к порогу, который от этого места находился ниже по течению километрах в 6-7.

Не вдаваясь в детали, скажу, что к порогу наша троица приплыла через 4, 5 часа. У каждого на кукане висело по 2-3 серебрянки (местное название семги), и мы были от охоты в полном восторге. Конечно, последовало непременно фотографирование с добычей. В камеру смотрели уставшие, но довольные и гордые физиономии победителей. Потом все вместе перекусили, и тут выясняется, что где-то «в километре ниже по течению будет споровший мост через реку, к которому проселочной дорогой можно проехать на машине» (так сказал Алик – предводитель местных охотников). Это значило, что мы могли бы еще немного поохотиться.

«А что, – рассудили мы, – сейчас только 8 вечера, почему бы нам до конца не использовать предоставленную только на этот день возможность?» Решено – идем на новый сплав. Снова влетаем в гидрокостюмы, ружья в руки и – в воду. Прошло полчаса и нас посетили первые сомнения. Обещанный километр мы уже проплыли точно, но споровшего моста не видать. Потом проплыли еще два или три раза по столько – нет моста! Впрочем, это не слишком нас огорчало, так как таким образом продлилась охота. А охота была!

Я взял семгу килограммов на 5, потом дважды позорно промазал. В одном месте двух больших лососей мы с Андреем как бы зажали между собой. Андрей дважды стрелял: один раз промахнулся и один раз рассек немного рыбине тело в районе хвоста. Когда одна из этих семг пошла в сторону моего напарника, я нырнул, у самого дна прижался боком к большому валуну и стал ждать. Вот семга идет прямо на меня. Однако, не доходя метра три, явно меня замечает и поворачивает обратно. Не уходя за пределы видимости, опять поворачивает в мою сторону. И снова, не в состоянии преодолеть свой страх перед незнакомым объектом, отворачивает. Мне уже очень хочется на поверхность, подышать, но я продолжаю лежать под водой и надеяться на чудо. И чудо происходит: в третий раз семга направляется в мою сторону, немного притормаживает на прежнем

рубеже, но потом, набравшись решимости, и прибавив в скорости, обходит меня справа. С небольшого расстояния в такую крупную цель теоретически промазать нельзя. Но – это теоретически. Короче, уплыл «мой» трофей целым и невредимым.

Потом я добыл еще одну семгу, подстать первой. У Андрея накукане также 2 рыбины, а у Владимира к концу охоты было, аж 5 штук. В каком-то удачном месте он застал стаю, и должно быть, не мазал так безбожно, как мы с Андреем.

Наконец-то впереди появились останки моста. Только вот он явно не сожженный, а просто давным-давно разрушен. Может это не тот мост? Точно, вон впереди еще рядочек полуразрушенных «быков» выстроился поперек реки. Подплываем, но и это не то. На берегу видна крыша легковушки, палатка, а Аликиного джипа «на виду», как было условлено, нет. Плыдем дальше. Метров через 500 снова останки, теперь уже сразу двух когда-то рядом стоящих, мостов. На всякий случай кричим с реки: «Алик! Пашка (сын Андрея)!!» Ответа нет...

Между прочем, наступила ночь. Благо, мы в Заполярье, где в это время полярный день, т. е. солнце не заходит за горизонт круглые сутки. Даже под водой все отлично видно, но нам уже не до охоты. После тех 4 разрушенных мостов проплываем еще километр. В голову лезут всякие мысли: вдруг Алик не смог завести машину или с кем-то что-то случилось, и машина срочно ушла в город?

Я плыл впереди своих товарищей, и, в конце концов, решил повернуть назад. Конечно, возвращаться к тем мостам против течения – это испытание. Но там точно есть дорога к трассе. А значит, мы сможем спрятать все свое снаряжение, особенно грузовой пояс и добычу, и налегке, в одних гидрокостюмах выйти на шоссе и рассчитывать на попутку. Приняв такое решение, я развернулся и поплыл обратно. Преодолев на руках последний перекат и пару плесов, встретился с Андреем. Но мой товарищ считал, что мы еще не доплыли до места встречи: «Давай еще пройдем 2–3 поворота». Когда уверенности в своей правоте нет, легко соглашаться с другой точкой зрения. Я согласился с Андреем, и мы уже вместе поплыли вниз по течению. Я уже вторично.

Река наша течет в лесу. В отдалении возвышаются невысокие горы. Мы были почти уверены, что шоссе проходит с этой стороны гор, т. е. на расстоянии не более километра от реки. Но пройти со снаряжением по глухому лесу в сопровождении туч мошки – это было за пределами наших нынешних возможностей, и такой вариант я отмел сразу. Поэтому, когда мы проплыли все же эти «последние 2–3 поворота», и не увидели, и не услышали Алика с Пашкой, то большинством голосов (я и Володя – «за») решили поворачивать. Возвращаться к мостам – тяжелый вариант, но надежный.

Обратно плыли под самым берегом: там и течение послабее, и есть возможность часть нагрузки переложить на руки: ноги отказывались махать. Там, где мелко – шли на коленях, где еще мельче – ползли на локтях. Андрей и Владимир все же пробовали идти по берегу, но очень скоро возвращались в реку. Владимир, проламываясь через лес, и гонимый роем гнуса, терял с кукана драгоценную добычу, но даже на это не обращал уже внимания.

В половине второго ночи (это стало известно позднее) мы достигли вожделенных мостов. Спрятали рыбу, пояса, ружья, ласты, маски и налегке быстро зашагали по грунтовой дороге к трассе. Чем быстрее мы шли и активнее махали березовыми ветками, тем меньше мошки грызло наши лица. Выйдя на шоссе, решили последнюю задачу: идти в сторону Финляндской границы или в сторону дома. Со стороны, должно быть, мы выглядели очень подозрительно: двое в черных, один в камуфляжном обтягивающих костюмах, шествующие в мягких носочках по шоссе среди леса и гор в два часа ночи! Если не инопланетяне, то диверсанты – точно.

Еще через четверть часа мы услышали шум догоняющей нас машины, потом увидели свет фар и, наконец, улыбающиеся лица Алика и Пашки. Они были рады, что нашли нас живыми и здоровыми. Оказалось, что мы все же не доплыли до сторевшего моста, который (помните слова Алика?) «в километре» от начала нашего сплава.

Удивительная страна Север: здесь то солнце месяцами не заходит за горизонт, то, как зайдет – месяцами его не дождешься, здесь необыкновенные небесные сияния и... такие длинные километры.

В реках небезопасных для подводника сюрпризов, пожалуй, больше, чем в любом другом водоеме. В первую очередь это затонувшие деревья с торчащими во все стороны ветками и сучьями, густая подводная растительность, всякая арматура, тросы и те же сети, в которых очень легко зацепиться. Пренебрежение заповедью подводного охотника – «не ныряй и не лезь в невидимое!», дает свой большой урожай жертв безрассудности. Поэтому скорость охотника под водой всегда должна быть такой, чтобы он успел остановиться перед неожиданно возникшей опасностью или преградой. А это зависит от прозрачности водоема: чем мутнее вода, тем меньше должна быть скорость перемещения в ней.

В поисках рыбы, в подводный куст или завал, особенно при ограниченной видимости, следует залезать так, чтобы всегда иметь надежный путь к отступлению. При этом снаряжение подводника не должно иметь каких-либо торчащих пряжек, застежек, болтающихся веревочных концов и петель. Например, по этой причине нельзя использовать в реке сетевой кукан. Но даже веревочный кукан, если его не притянуть к талии, может цепляться за ветки.

Чтобы мгновенно получить большую положительную плавучесть, следует сбросить грузовой пояс с куканом вместе. Для этого наши грузовые пояса имеют пряжку самолетного типа, которые легко расстегиваются. Однако, абсолютно универсальных средств и методов не бывает, и даже аварийный сброс грузового пояса может не только не дать желаемого результата, а поставить пловца в еще более затруднительное положение. Например, если охотник, находящийся под завалом или под плавающим островом, сбросит пояс, то его сильно прижмет к такой подводной крыше и выбраться из-под нее станет еще сложнее.

Таким образом, чтобы не случилось под водой – никаких резких, лихорадочных движений, никакой, даже внутренней, паники. Предположим, вам надо выходить из-под плавуна или какого-нибудь завала, а запас воздуха в легких на пределе. Ни в коем случае не убыстряйте движение! Во-первых, при резких движениях организму требуется много больше кислорода. А, во-вторых, за этим препятствием неожиданно может открыться другое, на преодоление которого в этом случае вам уже наверняка не хватит дыхания.

Казалось бы, что может быть общего у тумана, зарослей тростника и ночи? Оказывается, все они могут поставить подводного охотника в весьма затруднительное положение: на больших водных просторах охотник с их «помощью» теряет ориентировку и не может выплыть к берегу, в бессмысленном плавании он расходует остатки сил, внутреннего тепла и ударяется в панику.

Быстрое течение – специфика и главная опасность горных рек. Поток воды может прижать пловца ко дну и не пускать к поверхности, может лишить верной ориентации «верх-низ», может затянуть и прижать в подводном каменном мешке или завале из бревен и палок. Например, я никогда не обследую и не лезу в завал со стороны течения, всегда – с противоположной стороны, с боков или снизу.

Зимняя подводная охота имеет, в этом плане, свои «изюминки». От ледяной воды и морозов мы научились защищаться настолько эффективно, что непрерывное плавание в январе в течение 5–6 часов уже не является подвигом. А вот льда и льдин следует опасаться. Не очень толстый лед, конечно, можно продавить кулаком или спиной, и таким образом оказаться на поверхности. Однако лучше этого все же не делать, то есть по доброй воле под лед не заплывать. Мне известен один омут на Москве-реке, на котором из-под льда уже дважды поднимали погибших охотников, пренебрегших этим правилом.

Охота при сильном морозе в мокром гидрокостюме, в принципе, возможна, но тут охотника будут подстерегать свои сюрпризы. Возвращаясь к лагерю по берегу, ваш костюм так может затвердеть, что без помощи доброго костра или салона теплого автомобиля снять его вы не сможете. Неопреновые носочки – тоже. Если нет ни костра, ни автомобиля, придется снова лезть в воду: там ваша искусственная защита размякнет.

Правила проведения любых соревнований по подводной охоте предусматривают обеспечение безопасности с помощью специальных наблюдающих и плавсредств. Однако любой мало-мальски опытный подводный охотник при первой же возможности от такой «гарантии» своей безопасности откажется. И вот почему.

Прежде всего, гарантия эта призрачная. Как правило, опасности подстерегают нашего брата не на поверхности, а в глубине, что невозможно увидеть с берега или лодки. Имеется в виду – своевременно увидеть. Но даже, если страхующий и понял сразу, что случилась беда, то переодевание во все подводное, поиск пострадавшего на значительной площади среди зарослей подводной растительности, тростника, кустов и завалов, займут столько времени, что шансы на спасение очень малы. В данном случае речь идет об охоте в пресных водоемах – реках, озерах, карьерах и водохранилищах. Здесь визуальное наблюдение с берега за ныряющим охотником часто вообще исключено из-за сплошной стены прибрежных кустов или тростника и рогоза. Ориентироваться обычно приходится по характерному пофыркиванию дыхательной трубки.

От пекущихся за безопасность, но не имеющих собственного опыта людей, можно услышать и такое предположение: пусть, мол, охотники страхуют друг друга. Технически это возможно, однако из-за того, что оба пловца имеют в руках мощное оружие, а видимость, как правило, небольшая, то подобное близкое соседство уже само по себе небезопасно. Кроме того, вошедший в реку человек с ружьем, надеется на добычу, а рыба, как известно, осторожна и пуглива, и лишний пловец в месте охоты шансы на успех, безусловно, уменьшает. Поэтому хорошие, добычливые охотники всегда стараются разойтись и нырять на различных участках водоема.

Охотиться бок о бок иногда приходится, но такое могут позволить себе очень опытные, хорошо понимающие и абсолютно доверяющие друг другу люди. Короче, вывод очевиден: под водой надеяться надо только на себя. К этому следует заранее себя готовить, к этому надо быть готовым всегда.

Использование сигнального буй для обозначения местоположения охотника оправдано на открытом, свободном от деревьев, больших камней и зарослей водной растительности водоеме. Например, на водохранилищах, больших озерах и реках. В наших малых реках такой буй, точнее, связывающая его с человеком, веревка, лишь дополнительная возможность зацепиться за бесчисленные подводные предметы.

Пусть это не покажется странным, но для охотника и рыба может представлять опасность. Причем, я даже не имею в виду всем известных акул, барракуд, гигантских мерроу или мурен. Предположим, вы загарпунили какую-нибудь другую рыбу, но она больше вас ростом и весом. Тут, как говорится, «еще не известно кому повезло». Большой сом может захлестнуть гарпун-линь на ногу или руке и не пустить вверх, может ударить и отправить охотника в нокаут. А нокаут под водой – не то же самое, что на суше. Еще некоторые рыбы, даже в наших внутренних водоемах, кусаются, например, тот же сом. К счастью, зубы у него мелкие. А вот луфарь, который становится добычей черноморских подводных охотников, многим оставил шрамы на память.

Серьезную травму можно получить и от любой другой, значительно меньшей по габаритам, рыбы. Точнее, не от них самих, а от вашей собственной стрелы, которая торчит в мечущейся добыче.

Безусловно, строгое выполнение правил поведения на подводной охоте, убережет охотников от многих неприятностей и бед. Но жизнь, тем более, подводная, настолько многообразна, что предвидеть все ситуации заранее просто невозможно. Вот история, которая эту мысль подтверждает...

Мой друг Владимир – человек по всем статьям хороший. Но одно «но» все же есть: он не любит заниматься ремонтом и должным уходом за своим подводным снаряжением. То один друг ему поможет в этом, то другой – так и живет. Собрался он как-то на охоту в быстрой реке, где не только мощное течение, но и высокая прозрачность воды. В таких условиях надо использовать достаточно мощное и, что не маловажно, надежное ружье, а его, как вы понимаете, как раз у

Владимира и не было. Вот и пришел он ко мне: «Дай, – говорит, – свое полу морское». Известно ведь, что «жену, коня и ружье нельзя доверять даже другу». Так нет же, не прислушался я к голосу народной мудрости, дал ему свое любимое, самое боевое ружьишко. А на душе кошки скребут, нехорошие предчувствия одолевают...

Река, действительно оказалась почти горной. Течение такое, что против него даже на мощных ластах не выгрести. В таких условиях Владимир избрал единственно возможный метод – охоту сплавом. Это, когда человека, словно щелку, несет потоком вниз, а он, уворачиваясь от подводных камней, пытается обнаружить рыбу, успеть направить на нее ружье и выстрелить. Такая стрельба «по-македонски» мало результативна, и поэтому охотник ищет какую-нибудь преграду в русле реки, за которой течение ослабевает или даже поворачивает вспять. Например, за огромным валуном, торчащим из воды, или за крутым поворотом реки. В подобных местах и рыбе комфортнее, нежели на стремнине.

Другу моему повезло: он нашел большой, выходящий на поверхность, завал, состоящий из бревен, веток, вырванных водорослей и всякого хлама, который не без помощи человека оказывается в реке.

Владимир по опыту знал, что в таком месте очень любит стоять разнообразная рыба. Так оно и оказалось. Только он приблизился к бревнам, как от него в стороны и вниз побежало несколько полукилограммовых голавлей. Ага, значит, в завале и под ним крупные голавли точно есть. А, может быть, и судак, и сом. Завернув за эту нерукотворную плотину, где течение сразу же поослабло, Владимир отдышался, успокоился, и начал, не торопясь, обследовать завал.

Глубина реки в том месте была метра четыре. Стоило нашему герою погрузиться, дойти до дна и взглядеться в полумрак древесного хаоса, как он тут же обнаружил прижавшегося к песку крупного голавля. Его черный хвост, обращенный к охотнику, едва заметно ходил из стороны в сторону: течение и тут рыбину доставало. Стоял голавль крепко, удирать не собирался, но Владимир стрелять не торопился. Решил внимательно осмотреть весь завал – уж очень место было многообещающее.

На втором нырке охотник обнаружил еще двух крупных голавлей, которые вжались между бревнами, и стояли вплотную друг к другу, словно сросшиеся боками сиамские близнецы. Еще подумал, что, если стрелять их сбоку, то можно было бы взять сразу обоих. Но и на этот раз удержался от соблазна. На третьем нырке («Бог троицу любит»?) Владимир увидел все-таки хозяина реки. Большой, черный сом находился в метре от дна, лежал он на одном из бревен, вытянувшись в струнку, и поэтому сам был очень похож на бревно. Тут уже медлить смысла не имело: Владимир направил ружье на убойное место и нажал на спуск.

Дальше последовала обычная картина. Полутораметровая рыбина, пронзенная стрелой, сразу же оказалась на лине, начала метаться в завале, сбивая с веток муть и ставя завесу. Счастливый охотник всплыл, вцепившись двумя руками в ружье. Впрочем, он особо не волновался за свою добычу, так как видел, что попадание было отменным, а линь выдерживал и не таких монстров. Ну, запутает, конечно, сом все что только можно, придется, когда он успокоится и течением снесет муть, понырять, выпутывая стрелу, линь и его самого. Но это не впервой. Однако на сей раз, дело обстояло намного хуже...

Первый же нырок к месту событий показал, что стрела, легко пройдя через большую, но мягкую рыбу, вонзилась в одно из бревен. Не обращая внимания на плавающего рядом сома, который в таких случаях очень любит цапнуть своего обидчика, Владимир попробовал потянуть за стрелу. Какое там! Стальной, острый гарпун так плотно и глубоко сидел в мореном дереве, словно его туда вбивали кувалдой (я же говорил, что ружье у меня мощное!). Охотник всплыл, отдышался и какое-то время соображал, что же делать. Как крайний вариант можно было выкрутить стрелу, оставив наконечник в бревне, но Владимир знал, что мне это едва ли понравится. Поэтому решил, во что бы то ни стало, извлечь из плена и стрелу, и наконечник. Он нырнул, взялся двумя руками за стрелу, обоими ластами уперся в соседние бревна и, что было силы, дернул...

«Что было потом, я понял не сразу, – рассказывал впоследствии наш друг. – Первая мысль: я выдернул стрелу, так как она, вроде бы, пошла на меня. На самом же деле, это ноги пошли вперед, ибо я сдвинул ими соседние бревна, а стрела, как была в плену, так и осталась. А потом все задвигалось... Знаешь, как из спичечного домика выдернуть одну спичку... Завал, состоящий из десятков бревен, и казавшийся таким незыблемым, ожил и развалился, словно тот самый спичечный домик. Хуже всего то, что мощное течение подхватило все это и потащило на меня. Я еще держался за стрелу, а выход к поверхности был уже перекрыт. Тут уж (извини, дорогой) о ружье как-то сразу забыл. Видимо, решил, что жизнь дороже».

Владимир подчинился напору течения, и, загоразивая голову руками, начал в образовавшейся завесе муты, вслепую, постепенно выбираться вверх. Главное – он удержался от паники. Получив несколько синяков, с маской не на лице, а на груди, он, наконец, оказался на поверхности среди плывущего мусора и веток. Бревен, слава богу, уже не было: они, как потом выяснилось, будучи тяжелее воды, тащились течением по дну. Выбравшись на ближайший берег, Владимир долго приходил в себя.

Потом были продолжительные поиски ружья. Увы, тщетные. По всей видимости, события развивались следующим образом. Так как ружья у меня все плавающие, то на ливень накатилось одно или несколько бревен, и под напором течения его оборвало. Ружье при этом всплыло на поверхность, и было унесено течением. Сом с оборванного ливня спокойно сполз, уплыл, и, вполне вероятно, еще выживет. Стрела же осталась в том злополучном бревне, вероятнее всего ее согнуло и, конечно, занесло илом. Попробуй потом отличи ее от ветки или сучка? «Да и какой уже был, в ней прок?» – оправдывался мой друг, вопросительно глядя на меня и надеясь на снисхождение.

Конечно, ружье мне жалко. Но друг – дороже. С другой стороны, если бы я не дал ему свое мощное ружье, он бы не попал в такой переплет. Так что, как не крути, а к народной мудрости стоит прислушиваться...

Подводная охота по испытываемым физическим и психологическим нагрузкам, по многочисленным нештатным ситуациям, опасным для здоровья и самой жизни охотника, относится к тем видам спорта, которые сейчас называют «экстремальными». Подводник не может полагаться «на руку друга и вбитый крюк», а уж тем более, «на авось». Его безопасность в значительной степени зависит от испытанного, надежного снаряжения, но главное – от разумного, взвешенного поведения самого охотника. А потому – берегите себя сами и помните: на берегу вас ждут!



# ИЗ РУК В РУКИ 50 ПРАКТИЧЕСКИХ СОВЕТОВ

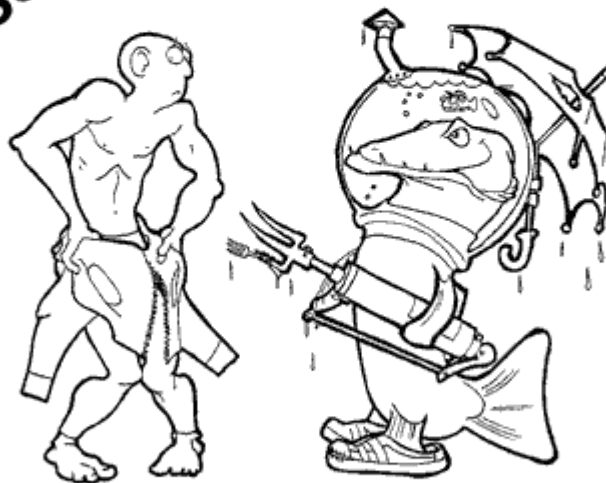

## 1. Зачем нужно плавающее ружье и как этого добиться

Плавающее заряженное ружье опасно: его крутит течением, того и гляди – пульнет вдоль поверхности, где мы и плаваем. Другое дело – ружье незаряженное и плавающее. Всегда такое ружье с гарпуном на дне можно бросить, его не занесет илом, не унесет течением, а, значит, и отыскать потом будет не сложно. Это полезно для ружья, так как ограждает его от нежелательных контактов с песком и илом. Когда же вы занимаетесь с подстреленной рыбой на поверхности, ружье не таскается по дну и не поднимает тучи мути. На течении его относит на длину свободного линя, и оно не мешает вам делать свое дело.

Как правило, пневматические ружья не сбалансированы по плавучести: передняя часть содержит много металла и мало воздуха, а задняя – наоборот. Подложив под переднюю часть пенопласт, вы добиваетесь сбалансированности ружья и, одновременно, делаете его плавающим. Старайтесь только, чтобы пенопластовая подкладка не была шире ствола или ресивера, под которыми вы ее расположили. Иначе потеряете прицельность своего ружья по горизонтали, ибо известно, что чем тоньше и длиннее прицельная линия (при отсутствии прицельного устройства), тем точнее вам удастся навести ружье на цель. Пенопласт приматывается к ружью хлорвиниловой изолентой.

Некоторые охотники оборачивают переднюю часть ствола полоской неопрена или губчатой резины, которые играют роль того же пенопласта и еще предохраняют

ружье от повреждения. Однако этот вариант лично мне не нравится, так как резко расширяет ружье и снижает его прицельность, о которой мы только что говорили.

Меня иногда упрекают: «Вот, мол, у него там изоленга, там веревочка... Эстетика-то где?» Возможно, они и правы. Но, пока я не могу купить в магазине именно то, что требуется, до тех пор будут появляться «веревочки и проволочки». От охоты я желаю получить максимум удовольствия, и всегда красивому снаряжению предпочту удобное и надежное.

## 2. Какого цвета ваше ружье

По поводу того различает ли рыба цвета, еще не все ясно. Но давно доказано, что она реагирует на резкие изменения цветов, на контрастные предметы в водной среде, то есть, различает не сам цвет, а его контрастность. Поэтому яркие цвета в охотничьем снаряжении не приветствуются.

В то же время было бы хорошо иметь совершенно белое ружье, маску с трубкой, ласты, грузы, то есть все то, что вольно или невольно может от вас отделиться и остаться в реке. Белый цвет – самый контрастный, и найти потом свое снаряжение будет намного проще. В отношении ружей мы идем на следующий компромисс: рукоятки и их задние части делаем белого цвета. Рукоятка во время охоты закрывается рукой, а задник ружья рыбе не виден. По крайней мере, до выстрела.

## 3. Как повысить КПД пневматического ружья

В любом пневматическом ружье стрелу толкает поршень. Поршень трется о ствол, и это трение съедает значительную часть высвобождаемой энергии, то есть снижает мощность ружья.

Чтобы избежать этих потерь, а точнее их уменьшить, можно идти тремя путями (почти, как в известной сказке). Первый – шлифовать и полировать внутреннюю поверхность ствола. Это сложно, и требует специального приспособления. Следует учитывать, что если ствол вашего ружья титановый, то его труднее всего вывести до «зеркала». Кстати, и коэффициент трения у титана выше, чем у нержавеющей стали, латуни и дюралюминия.

Второй путь – заменить ваши резиновые уплотнительные колечки, на более мягкие. Дело в том, что обычно применяемые кольца рассчитаны на давление в 150–200 атмосфер, в то время как мы их используем при давлении не более 30 атмосфер. Вполне можно было бы применить более мягкую резину, у которой значительно меньше трение.

Третий путь – использование различных смазок. По большому счету не важно, будет эта смазка натуральная или синтетическая, важно, чтобы она не густела на морозе и не разъедала резиновые детали. Если на вашем поршне два уплотнительных кольца, то совсем не плохо промежуток между ними забить густой смазкой (например, литолом).

## 4. Модернизация магазинных ружей

Это уже не частный вопрос, а целая нескончаемая тема, так как ружей продают сейчас много, а подправить в них всегда есть что. К этому процессу охотники должны подходить творчески, понимая, что проектировали ружья такие же люди, как и мы, к сожалению, иной раз далекие от практической охоты, и поэтому не стесняться что-то в этих ружьях менять.

Вот, например. На многих отечественных ружьях мы меняли ресиверы, с меньших на большие. Выигрыш двойной: увеличивается предельная мощность ружья и снижается усилие при его зарядании. Нашими промышленно изготовленными ружьями ребенок или женщина просто не могут пользоваться из-за того, что не хватает сил на зарядание.

Есть ружья, у которых литые, металлические рукоятки. Мы берем болгарку и безжалостно срезаем ее со всех сторон так, чтобы остался только стержень, в сечении приблизительно один сантиметр на два. Потом, из авиационного пенопласта вырезаем две половинки удобной для себя рукоятки, и на эпоксидную

смолу сажаем на оставшийся от штатной рукоятки, стержень. Ружье становится намного легче, а металлическая рукоятка не будет вам зимой студить руку.

Почему-то большинство отечественных ружей имеют маленькую скобу, предохраняющую спусковой крючок. Берите ножовку и, не стесняясь, спиливайте ее под корень. А на это место ставьте другую, из стальной или дюралевой пластины, но намного больше, чтобы в нее без проблем входил палец в зимней одежде.

Кому-то пришла в голову идея делать линесбрасыватель на базе прижимной пружинки. Заставить бы этого конструктора в воде, рукой в неопреновой перчатке, подsunуть под эту пружинку лить. А и подsunешь, так любая травинка или веточка его из-под нее легко вырвет. Снимайте это творение конструкторской мысли, и ставьте что-нибудь другое: катушку или механический линесбрасыватель.

Хорошо пластиковую скользящую втулку поменять, на стальную. Ее размеры будут значительно меньше, сопротивление полету стрелы также уменьшится, а стало быть, мощность ружья возрастет. И не следует думать, что это несущественные мелочи. Правда, в данном случае выстрел будет более шумным из-за удара металла о металл, но что делать – «у всякой медали есть обратная сторона».

Можно еще много чего исправить и сделать удобнее. Конечно, магазинное изделие при этом почти наверняка потеряет товарный вид. Тут вы должны решить, что для вас важнее – красота или удобство, классный дизайн или эффективность. И, если второе пересиливает, смело беритесь за инструмент.

## **5. Какой лить ставить на ружье**

На решение этой проблемы влияют два фактора: дистанция стрельбы и мощь предполагаемой добычи. Известно, что лить сильно тормозит полет стрелы. Поэтому, при больших дистанциях стрельбы следует использовать лить потоньше, например, двухмиллиметровый капроновый. Многие наши спортсмены, выезжая на морские соревнования, меняют лить на леску, у которой при одной и той же толщине, сопротивление меньше.

Если вы идете на крупную... плотву, то толщина литья роли не играет. Если же может повстречаться сом или сазан, то лить должен выдерживать рывки этих мощных и, если повезет, крупных рыб. Охотники с низовий Днепра вынуждены были довести толщину своих лить до пяти миллиметров. Это уже настоящий фал, а не лить! Но и сомы у них до ста килограммов весом! Для наших (среднерусских) сомов, то есть весом до пятидесяти килограммов, вполне достаточно плетенного капронового литья диаметров 2, 5–3 миллиметра.

Не так давно появились кевларовые шнуры, точнее, шнуры с кевларовой сердцевинкой. Действительно, у кевларовой нити усилие на разрыв намного больше, чем у того же капрона. Однако у него есть большой недостаток – он ломкий. Я всего один сезон использовал такой шнур, когда на ощупь обнаружил, что в том месте, где тот ложился на линесбрасыватель, под капроновой оплеткой (которая оставалась целой!) мой кевлар порвался. Снял лить, разрезал в месте обрыва кевлара, и неожиданно легко вытащил сердцевину из одного конца литья. Оказалось, что в десяти сантиметрах от места явного обрыва кевлара, он также потерял свою целостность. Причем, заметить этого, без «хирургического» вмешательства, было невозможно. Увидев это, я тут же снимал шнуры с кевларовым сердечником со всех своих остальных ружей.

## **6. Малая модернизация магазинных одинарных наконечников**

В продаже сегодня можно найти наконечники, которые сделаны уже по чертежам опытных охотников. В принципе, наконечники не плохие, так как все их элементы соответствуют требованиям охоты в любых условиях. Однако серийное производство страдает рядом недостатков, в частности, всякая самая маленькая технологическая операция сильно увеличивает себестоимость изделия. Вот, эти мелкие, на первый взгляд, недоделки и предлагается исправить.

Лепестки вырубаются из листовой нержавеющей стали и кромки, при этом, зачастую не обрабатывают. Если они остались острыми или, того хуже, зазубренными, то их следует обточить и загладить. Иначе лепестки будут резать вашу добычу, увеличивая этим вероятность ее схода.

Часто лепестки имеют прижатые к наконечнику, закругленные концы. Это плохо. Стрела не всегда проходит через рыбину таким образом, что наконечник оказывается с другой стороны. Бывает и внутри остается. В этом случае круглые, прижатые лепестки могут не раскрыться. Например, при охоте в водоеме с глинистым дном, лепестки могут, словно приклеенные, прилипнуть к наконечнику. Поэтому, слегка отогните (миллиметров на пять) концы лепестков, во-первых, и,

во-вторых, заточите их, чтобы были острыми. Острый кончик лепестка пойдет даже в плотное тело рыбы и заставит лепесток раскрыться. Кроме того, отогнутая часть лепестка теперь будет иметь малое лобовое сопротивление, то есть не снизит КПД выстрела.

### 7. Как снизить подбрасывающий эффект у пневматического ружья

Всем известно, что любое оружие имеет подбрасывающий эффект. Он объясняется тем, что точка опоры (рукоятка) находится ниже линии действия выталкивающей поршень силы (ствол). Чем больше плечо между этими двумя уровнями, и чем сильнее выталкивающая сила, тем сильнее подбрасывающий эффект.

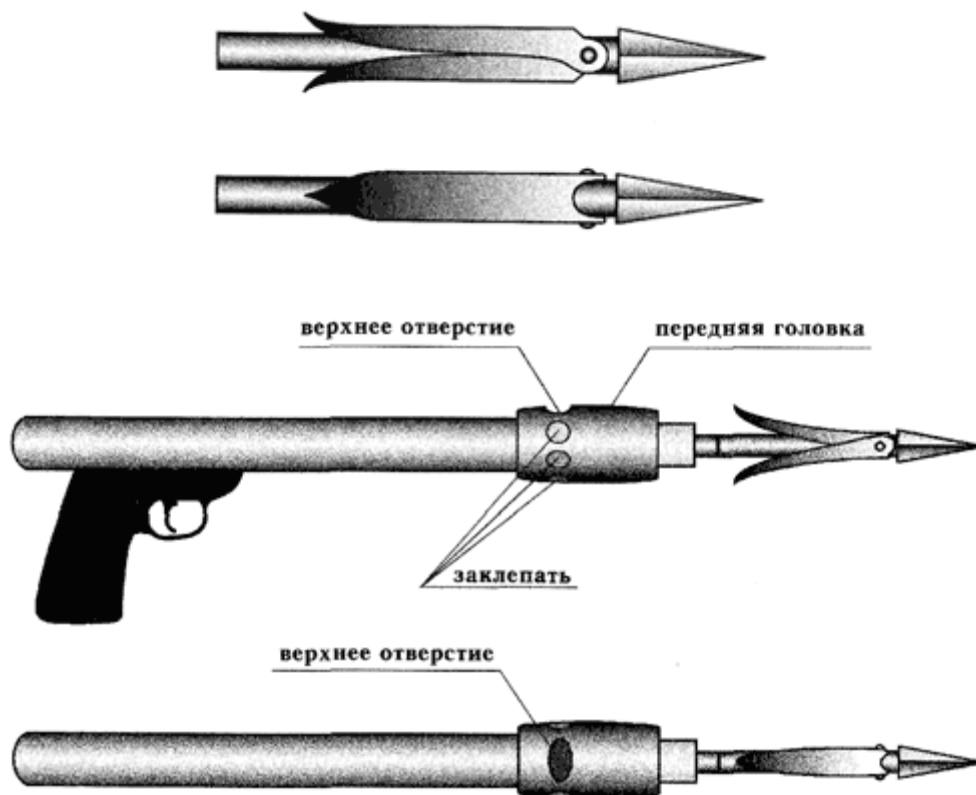

Подводные ружья страдают этим недостатком, разве что в меньшей степени, из-за высокой плотности среды, в которой находятся. Поршень, толкающий стрелу, гонит перед собой слой воды. Если эту воду направить вверх, то ружье будет отбрасывать вниз. Таким образом, можно компенсировать подбрасывающий эффект. Добиться равенства этих двух сил можно, но только при каком-нибудь определенном давлении и очень сложных расчетах. Мы, честно сказать, действуем «на глазок».

В некоторых пневматических ружьях передняя головка имеет отверстия по кругу, для выпуска воды при выстреле. В других и этого нет. В первом случае следует рассверлить верхнее отверстие до площади примерно 0,6–0,7 см<sup>2</sup>. Остальные отверстия (либо только нижние) следует заклепать. Если же передняя головка отверстий вообще не имеет, то вам надо только высверлить сверху овальное отверстие, названной или чуть большей площади.

### 8. Как бороться с наклепами на поршне, стреле и скользящей втулке

Там, где металл бьется о металл, нередко образуются наклепы (расплющивание металла). Это характерно для новых ружей или замененных деталей, когда металл еще «сырой», а размеры деталей в сочленениях не совсем соответствуют друг другу. Наклепы образуются постепенно, от выстрела к выстрелу, и проявляются не сразу. Становится все труднее и труднее заряжать ружье и двигать скользящую втулку по стреле. А потом ружье клинит.

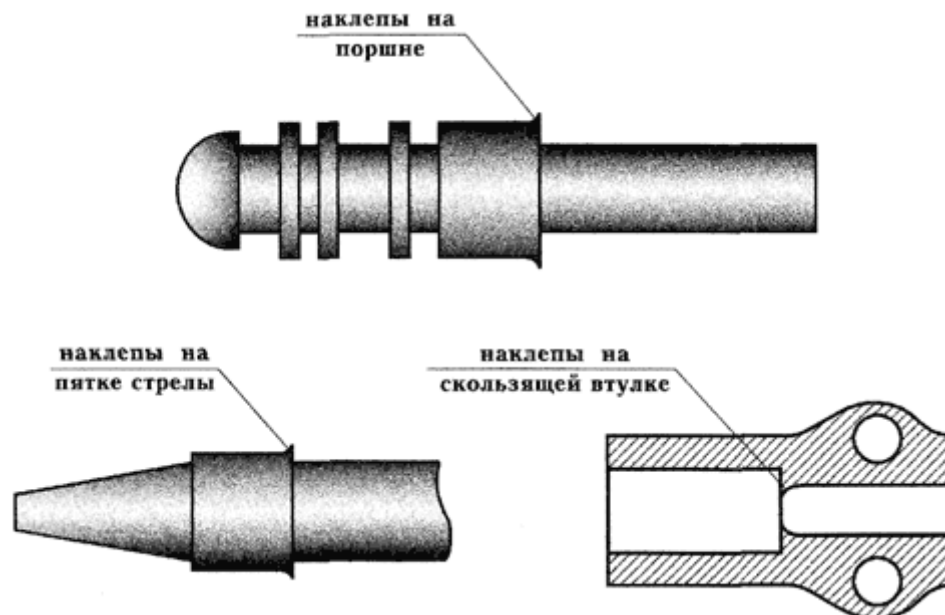

Наклепы следует своевременно устранять. Работа это простая, требует пять минут времени и полукруглый напиль. Возможно, вам такую операцию придется выполнить еще раз или два. В дальнейшем, если, конечно, не ошиблись при изготовлении деталей, металл приобретает большую твердость (эффект долгойковки или отбивания косы), и наклепы перестают образовываться.

### 9. Как усилить стрелу пневматического ружья с передним зацепом

Наша промышленность выпускала и продолжает выпускать пневматические ружья с передним зацепом. И у всех конструкций стрелы имеют круговую проточку, за которую и осуществляется зацепление во взведенном состоянии. Если глубина проточки всего один миллиметр, то в этом месте восьмимиллиметровая стрела превращается в шестимиллиметровую. Прочность стрелы падает примерно вдвое.

К чему это приводит – не сложно догадаться. К сожалению, сломанные стрелы – это не только досадная техническая неисправность, приводящая к потере добычи и прекращению охоты, но и серьезный источник травматизма. В городе Иловля Волгоградской области при зарядании ружья на берегу, одному несчастному обломившаяся стрела прошла сквозь голову снизу вверх... И аналогичных случаев, увы, много.

Это один из основных недостатков ружей с передним зацепом. Но его отрицательное влияние можно здорово снизить. Для этого нужно использовать другую стрелу, и ямку для зацепа делать не резцом на токарном станке, а фрезой – на фрезерном. Вот только, при зарядании, надо следить, чтобы, сделанный вами пазик от фрезы, находился внизу, напротив зацепа. Что не сложно, и к чему быстро привыкают.

### 10. Как заделывать концы гарпун-линя

Вариантов исполнения этой операции, без которой не обходится ни один охотник, много. Мы на собственной «шкуре» их проверили, годами пользовались хитрыми узлами, потом прошитыми и проклеенными линиями. По надежности и прочности они все хороши, но имеют разную толщину, то есть разное лобовое сопротивление, и в большей или меньшей степени противостоят истиранию, проходя через чешую рыбы и ее саму.

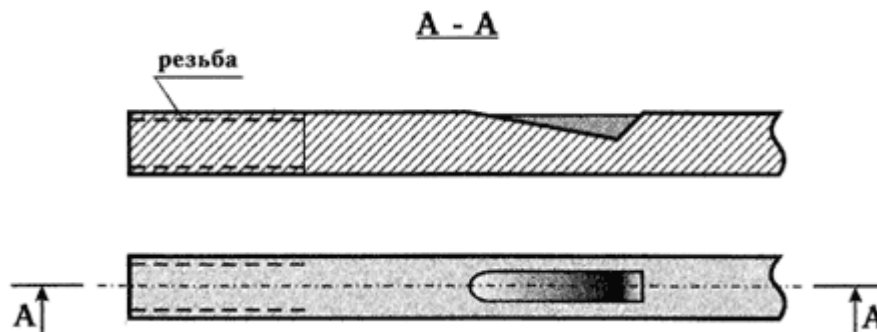

В настоящее время используем технологию, которая выгодно отличается от всех предыдущих. К тому же, она проста в исполнении. Соединение осуществляется с помощью двухкомпонентной эпоксидной смолы, которая продается в любом хозяйственном магазине. Вы просто смазываете место касания (5-7мм) линия и даете смоле затвердеть. В принципе, это все, но я для абсолютной надежности обматываю это место очень тонкой капроновой нитью, которую тоже пропитываю смолой. Теперь такое соединение имеет твердую внешнюю поверхность, которая будет надежно защищать сам линь от чешуи и костей.



### 11. Как обойтись без катушки

Многие охотники, использующие на ружье катушку, одновременно с ней наматывают первые пару метров на лinessбрасыватели. Таким образом, катушки они используют, в значительной мере, как резервный запас линя. Линь на катушке им требуется в том случае, когда сразу поднять с глубины рыбу возможности нет, а выпускать ружье из рук – боязно: противник может и утащить. Эту задачу можно решить другим способом. Смысл его в том, что в названной ситуации охотник как бы выдергивает чеку, которую с ружьем соединяет длинный аварийный линь. Ружье можно бросать и всплывать с чекой в руке. Одно время бухточка аварийного линя укладывалась нами в полую рукоятку ружья и закрывалась пробкой с той самой чекой-кольцом. Ну, вроде обоймы с патронами. Теперь делаем по-другому. Аварийный линь, толщиной 2-2,5 миллиметра, наматывается на заднюю часть ресивера, фиксируется толстым резиновым кольцом (от весел на надувных лодках), которое и служит чекой.

Действительно, крутить ручку катушки чуточку проще, чем вручную наматывать линь на ресивер. Но, учитывая, что к этой операции прибегаешь очень редко, а катушка – изделие не дешевое (к тому же может ломаться, заедать, засоряться и т. д.), то наш метод кажется предпочтительнее.

### 12. Клапан или простая затычка, на стравливающем соске сухого гидрокостюма

Хороший сухой гидрокостюм всегда на несколько размеров больше, чем его владелец. Поэтому перед заплывом необходимо высосать из-под него воздух. Делается это через специальную, вклеенную на груди трубку. В качестве затычки, я и многие мои друзья, первыми осваивавшие настоящую зимнюю охоту, использовали клапана от спасательного жилета. Он нам нравился тем, что, используя одну лишь руку, практически в любых условиях, можно было, как отсосать еще немного воздуха, так и впустить его под костюм.

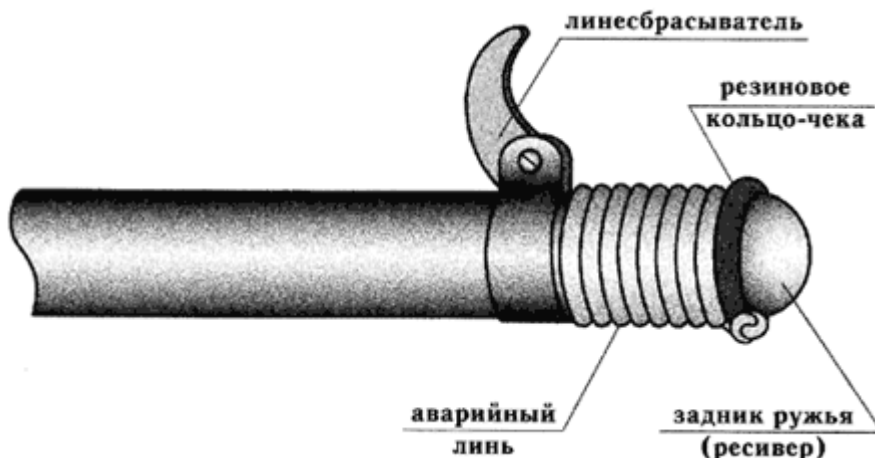

Но, как часто бывает, с годами и опытом мнение поменялось. Дело в том, что клапан, хоть и простейшее устройство, но нет-нет, да и откажет. Причем, в самый неподходящий момент. Кроме того, с попаданием в него воды, при сильном морозе, внутри образуется ледяная пробка, и воздух через клапан почти не отсасывался. Поэтому все мы на сегодня вернулись к простой пластмассовой затычке, которая никогда не подведет.

### 13. Как на «коленке» сделать верхний клапан на трубку

Верхних клапанов на дыхательную трубку существует несколько видов. Мы здесь рассмотрим ту, которую, действительно, очень просто использовать в домашних условиях. Это клапан, в котором запираение трубки осуществляется воздушной пробкой, наподобие того, как работает водолазный колокол.

В качестве клапана можно использовать пузырек от витаминов ТРИ-ВИ-ПЛЮС, либо пузырек от детской присыпки, что продается в аптеках. Кстати, присыпка – тот же тальк, и он пригодится пересыпать сухой гидрокостюм и резиновые перчатки. В баночке сверлятся отверстия диаметром 4–5 миллиметров по всей окружности в показанном на рисунке месте. Баночка надевается на трубку так, чтобы между ее доньшком и концом трубки был один сантиметр. Осталось закрепить ее в этом положении, для чего сверлятся сквозные отверстия, в них вставляются обкусанные гвоздики, которые приматываются сверху изолянтной лентой. Изолянтную ленту же можно использовать, если горлышко баночки окажется чуть больше наружного диаметра вашей трубки. Вот и все – клапан готов.

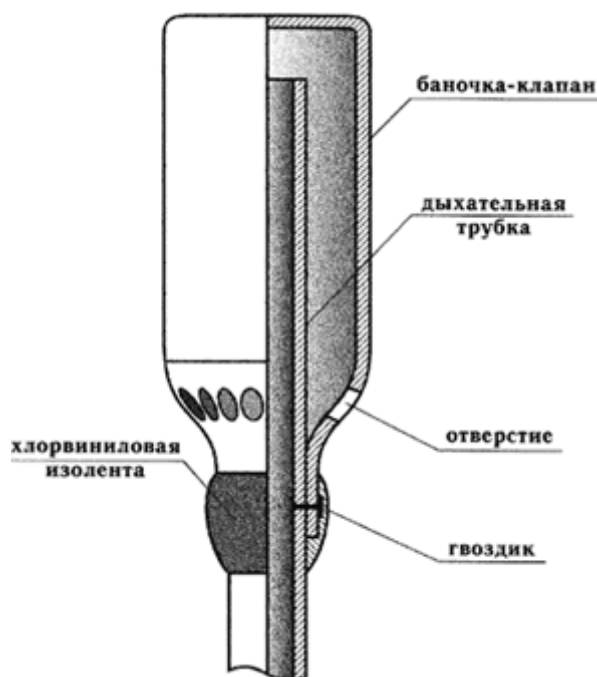

### 14. Как сделать хороший зимний многозуб

Не станем еще раз останавливаться на вопросе, почему для зимы нужен именно многозуб, и почему именно такой. Просто воспользуемся нашим опытом, которому не откажешь в объективности. За четверть века зимних охот, какие только наконечники мы не ставили на свои стрелы. В разное время использовали 2, 3, 4, 5, 8 и 10-зубые наконечники. Последние лет двенадцать я охочусь с четырехзубым наконечником. Вот о нем и собираюсь рассказать.

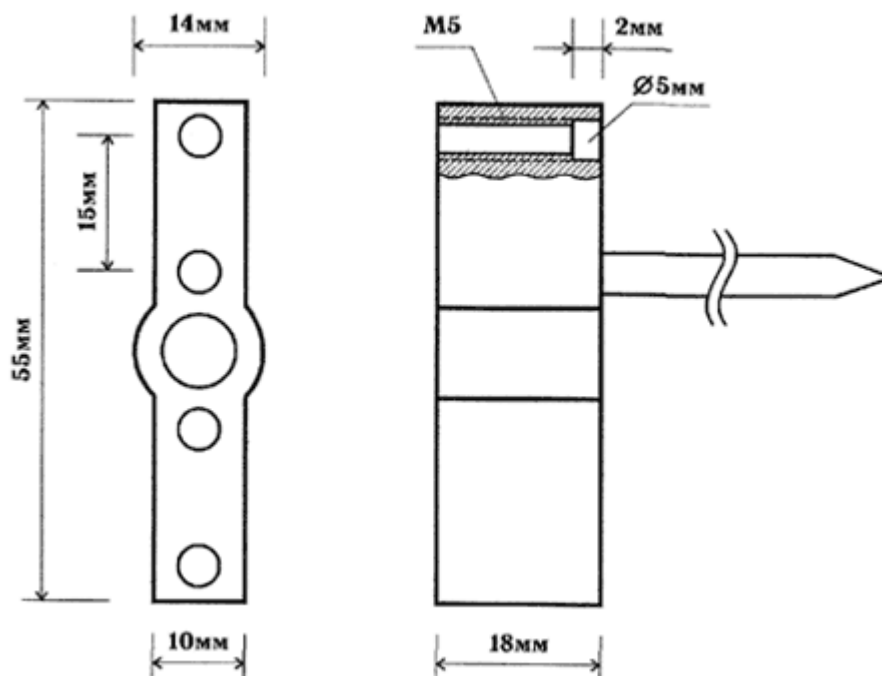

Планка многозуба изготавливается из титана. Прочности достаточно, а вес существенно меньше, чем у стали. Зубья из рояльной пятимиллиметровой проволоки. Пружинные свойства их таковы, что обычному мужчине зуб не согнуть даже с помощью пассатижей. Такая жесткость оправдана и тем, что при ударах о камни, наконечник почти не тупится, и тем, что зубья при встрече с рыбой не расходятся и с нее не соскальзывают.

Длина зубьев – двадцать сантиметров. Для зимы можно было бы и поменьше, но за его долгую жизнь, из-за периодического подтачивания, длина зубьев уменьшится. Расстояние между осями зубьев полтора сантиметра. Планке не надо придавать гидродинамическую форму, так как стрельба ведется с небольших дистанций, и мощности выстрела даже из речного ружья хватает вполне. К тому же тонкая планка будет рубить мелкую рыбу, в то время как широкая и плоская – только глушить. В планке должен быть гладкий, пятимиллиметровый заход на 2–3 миллиметра, чтобы исключить обламывание зубьев на последней нитке резьбы.

### 15. Почему трезубец должен быть длинным, но не широким

Широкий трезубец имеет по крайней мере два недостатка: с ним очень трудно пробираться и стрелять среди травы и веток, и он имеет большое лобовое сопротивление, то есть снижает убойную силу. Узкий трезубец, понятно, этими пороками не обладает.

Чем глубже в рыбу проникает наконечник, тем больше у него шансов ее удержать от схода. Кроме этого, если мы хотим подстреленную рыбу снять с наконечника, он должен пройти и выйти из ее тела так, чтобы можно было тем или иным образом заблокировать откидывающиеся лепестки-зацепы. То есть, чем длиннее трезубец, тем вероятнее нам этого достичь.

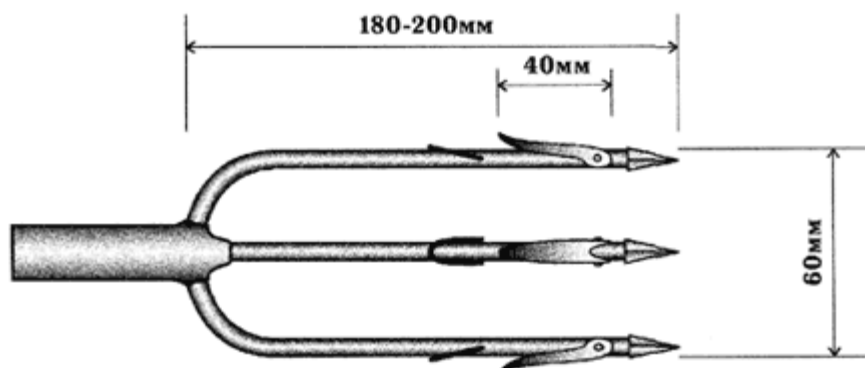

Конечно, все имеет разумные пределы. Исходя из опыта охоты в реках и озерах России, мы остановились на следующих, как нам кажется, оптимальных размерах трезубцев. Лепестки, для максимально надежного удержания рыбы должны быть установлены так, как показано на рисунке.

### 16. Что такое «угревый, пневый» наконечник

К тому времени, когда начали осваивать подводную охоту в водохранилищах, мы имели уже богатый опыт добычи угрей в реках. Пользовались мы четырех-пятизубцами без зацепов, шириной около шестидесяти миллиметров. И все было отлично, угрей мы брали практически без потерь.

Как выяснилось, в водохранилищах подводные пни оказались самым любимым местом дневки этих рыб. У пня во все стороны расходятся корни, и угри устраиваются либо вплотную к одному, либо в самой развилке двух корней. Стреляем, а наш наконечник то одним крайним зубом, то другим вонзается в дерево, и останавливается перед самой мордой угря. Даже, если удавалось послать наконечник точно между корнями и поразить угря, что называется, в фас, то вытащить его из-под пня удавалось не всегда: под ним этой змееподобной рыбе всегда было за что зацепиться. Стрелу вытаскивали, угорь сползал с наконечника без зацепов и, изуродованный, уходил. Обидно.

Очень скоро стало понятно, что в таких условиях нужен специальный наконечник: во-первых, еще уже, чем те, что были у нас, и, во-вторых, требовался хотя бы один флажок. Длинным ему быть не обязательно. Так и родился «угревый, пневый» наконечник – четырехзубый, крестообразной формы, с маленьким лепестком на центральном зубе.

### 17. Малая модернизация маски

Некоторые отечественные маски имеют обод и стяжной винт. Винт всегда сверху. При охоте среди травы за эту выступающую часть цепляются целые космы, тормозят движение вперед и вверх, перекрывают обзор. От столь неприятного момента, оказывается, легко избавиться: достаточно повернуть обод так, чтобы винт оказался не сверху маски, а снизу.

На ряде масок, как наших, так и импортных, ремешок имеет посередине расширение с утолщенными полосами по краю и тонкой, соединяющей их, серединой. Эту тонкую середину (резина или силикон) лучше вырезать. Тогда ремешок будет обхватывать затылок, а маска – надежней сидеть на лице.

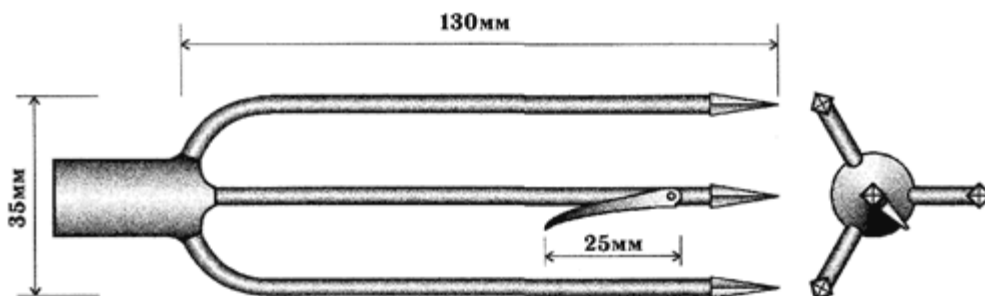

У некоторых импортных масок силиконовый ремешок настолько тоненький и хлипкий, что приходится его снимать, а ставить ремешок от отечественного «телевизора». Производителя винить не приходится, так как он рассчитывал на морские условия, а у нас то трава стаскивает с вас маску, то ветки, то сучки...

Наконец, попадаются импортные маски, стекла в которых запотевают, что бы с ними не делали. Чем это вызвано, мы не докопались. Но ни специальная жидкость – антизапотеватель, ни старые, добрые карандаши от противогазов должного эффекта не давали. Мне известно два таких случая, и оба раза охотники вынуждены были от этих масок отказаться.

### 18. Как правильно распределить грузы и куканы на поясе

Человека в воде можно уподобить подводной лодке, которая не должна переворачиваться. Но, коли уж перевернется, то вроде ваньки-встаньки, могла бы легко принять нормальное положение. Чтобы вся эта теория претворилась в жизнь применительно к подводному охотнику, впереди на поясе я размещаю большие, трехкилограммовые грузы, а по бокам и сзади – двухкилограммовые. Это оправдано еще и тем, что часть ремня спереди не может быть загружена из-за пряжки.

Передние, угловатые и толстые грузы траву на себя не цепляют, на них удобно наматывать свободные части куканов, особенно, когда плаваешь в сухом гидрокостюме, а грузы лежат на поясной скрутке. За задние грузы, из-за того, что они более тонкие и обтекаемые, трава также почти не цепляется. Они не причиняют боли, оказавшись уже на берегу под рюкзаком. А такое не редкость ни летом, ни зимой.

Оба кукана висят по обе стороны рядом с пряжкой. Их веревки уходят назад, причем карабин левого кукана цепляется к кольцу, расположенному сзади у

правого бока, а карабин правого кукана, наоборот: к кольцу, расположенному у левого бока сзади.

Получается, что куканы сзади перехлестываются. Размещение сзади сбоку, а не в центре, облегчает при необходимости их отстыковку.

Длина веревок на куканах должна быть такой, чтобы можно было легко намотать их провисающую часть на передние грузы в один-два оборота. Некоторые охотники используют один, но длинный кукан, которым обматывают себя в круговую. Это не верно по целому ряду причин. В первую очередь из соображений собственной безопасности, так как вы не сможете аварийно сбросить пояс. И потом второй кукан бывает необходим в целом ряде ситуаций, которые мы еще рассмотрим.

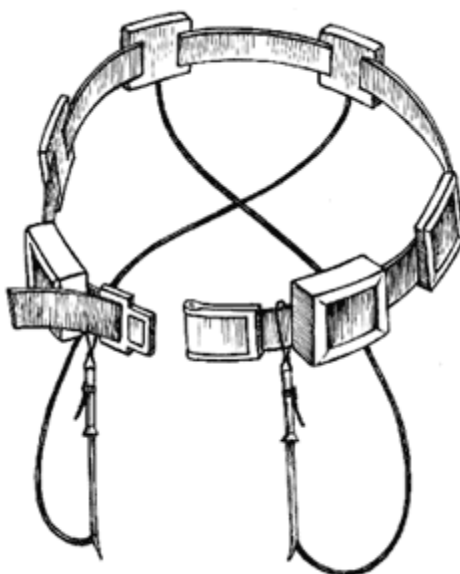

### 19. «Сковородка» на спине: плюсы и минусы

Эта новинка в оснащении российских подводников появилась недавно. Сбруя – это большой, ромбовидной формы, груз, который с помощью системы резиновых ремней пристраивается у охотника на спине. На этой же сбруе, уже спереди размещены два небольших, прямоугольных груза. Вес всей сбруи – около семи килограммов.

Причиной появления «сковородки», по всей видимости, послужило желание разгрузить поясницу ныряльщика от, порой, чрезмерно тяжелого груза. И, действительно, зимой, когда у вас на талии до двадцати килограммов свинца, и вы почти не ныряете, то есть постоянно испытываете это давление в течение 4–5 часов, спина, точнее поясница начинает ныть. Хочется согнуться и в такой позе побыть какое-то время. Учитывая это, внедрение новых грузов вполне оправдано.

Однако, как часто бывает, нововведение не всегда только плюс. Летом, когда на поясе у охотника около десяти килограммов, целесообразность использования «сковороды» сомнительна. При активной охоте, то есть частом нырянии, даже я, радикулитчик со стажем, никаких неудобств за 3–5 часов не испытываю. В то же время, чтобы грузовая сбруя при нырках не сваливалась на голову, она должна сидеть на охотнике достаточно туго. А это значит, что, перетягивающие грудную клетку резиновые ремни, создают дополнительные трудности дыханию.

Использование «сковородки» смещает центр тяжести ныряльщика к голове. Начало нырка осуществлять становится проще, но на поверхности ноги всплывают, ласты начинают шлепать по воде, а это для охотника куда важнее. Чтобы как-то утопить ноги, на щиколотки надевают браслеты с грузами, что-то еще придумывают, чтобы выйти из создавшегося положения. А, может, лучше в это положение и не входить?

### 20. Почему линесбрасыватель такой, а не иначе

Систем линесбрасывателей много, все их по принципу действия можно разделить на три группы: связанные с механизмом внутри герметичной зоны, связанные со спусковым крючком и никак не связанные с подвижными частями ружья. Первые плохи уже тем, что требуют дополнительной герметизации, которая, если подведет, то ружье выходит из строя. Как первые, так и вторые требуют точной регулировки момента сброса, иначе выстрел может уже произойти, а линь

сброшен не будет. Также плохо (отрицательно влияет на точность стрельбы), если лить уже сброшен, а выстрела еще нет.

От всех этих недостатков свободна третья группа линесбрасывателей. Их работа основана на выдергивании лinya скользящей втулкой при начале ее движения вперед. К сожалению, вариант, предложенный промышленностью на отечественных пневматических ружьях очень неудобен в эксплуатации. Подсунуть под пружинную скобу лить, будучи в перчатках, практически невозможно. Но, если и удастся, все равно лить не натягивается, и легко, под воздействием травы или даже течения, из-под этой скобы выскакивает.

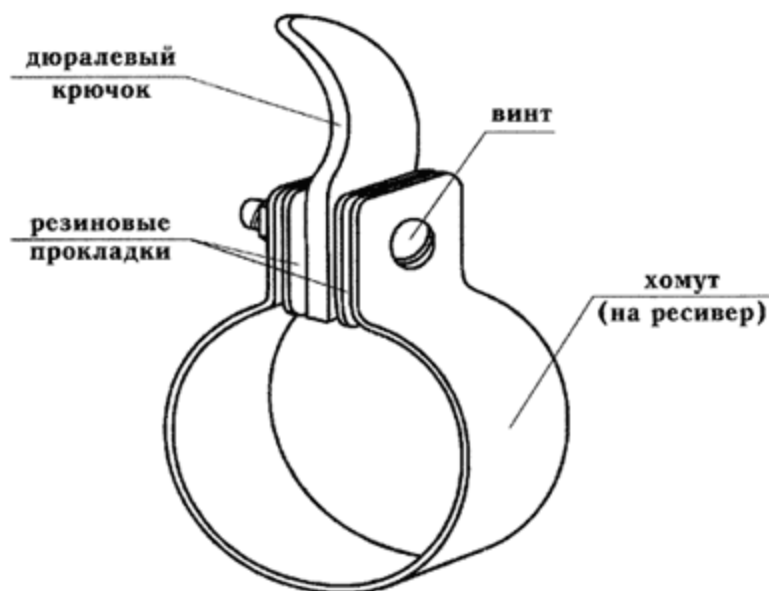

Используемый нами линесбрасыватель, представляет из себя дюралевый (толщина 4-5мм) крючок, зажатый между кордовыми резинками. Крепится этот простейший механизм к ружью по-разному, это не принципиально. Один раз собранный, он будет работать, и работать: ломаться там просто нечему. Разве что ослабнет винт, ну так это зависит от того, как вы его закрутили.

Если вы крепите линесбрасыватель на ресивере ружья хомутом, то получаете еще один плюс в копилку такой системы. Предположим, по какой-то причине вам пришлось укоротить чуть-чуть лить. Во всех остальных системах линесбрасывателей вам придется менять весь лить, либо укорачивать его на один полный оборот. В нашем случае этого делать не надо. Просто отдаем немного винт, ослабляем обжим хомута, двигаем его вперед, добываясь необходимого натяга лinya, и затягиваем винт в новом положении хомута. Только и всего.

## 21. Можно ли ласты сделать более мягкими или более жесткими

Покупая в магазине ласты, мы выбираем их и под себя, и под условия, в которых собираемся охотиться. Но, бывает, и ошибаемся. Или размерчик не рассчитали, или купленные летом, мягенькие ласты, зимой вдруг стали жесткими, неуправляемыми. Что делать: и в магазин уже не новую вещь не возьмут, и не такая она дешевая, чтобы забросить в дальний угол и купить новую? К счастью, иногда это поправимо.

Если жесткость ластам придают ребра, то очень просто их срезать. Конечно, в той мере, которая обеспечит вам требуемую мягкость лопастей. Например, на ластах Stratos (Technisub), у которых четыре ребра жесткости сверху и столько же снизу, мы, в одном случае, срезали только два внутренних сверху, а в другом – их же и сверху, и снизу. Срезать ребра можно обычным ножом, а потом на точильном камне загладить швы, дабы устранить надрезы.

Наоборот, мягкие ласты превратить в более жесткие, тоже можно. Мы много лет плавали (а многие плавают и сейчас) в отечественных ластах «Акванавт», лопасть которых усиливали и удлиняли пластинами стеклотекстолита. Крепится такая пластина сверху лопасти, восьмью болтиками, по четыре с каждой стороны. С конца «махалки» снимали несколько слоев стеклотекстолита, придавая, таким образом, различную жесткость по длине. При аккуратном обращении такая пластина несколько лет служит верой и правдой.

## 22. Как увеличить калошу ваших ласт

Любые ласты выпускаются до размера 46-48. А как быть, если у вас ножка 45 размера, а с неопреновым, семимиллиметровым носочком, или, того хуже, в трех шерстяных да сухом гидрокостюме, стопа ваша превращается в... страшно сказать!

Чтобы увеличить длину калоши (при условии, что она из резины), можно срезать пяточную часть и на ее место приклеить полосу резины. Новая пятка будет нужного вам размера, мягче штатной и выше. Дополнительная высота очень кстати, так как при этом ласты надежнее сидят на ногах, особенно, если вы в сухом гидрокостюме.

Частенько случается так, что подходящие по размеру ласты имеют узкую калошу. Расширить ее можно двумя способами. Первый (если калоша из резины) заключается в том, что калоша разрезается сверху, а потом разрез раздвигается и заклеивается резиновой полосой. Полоса эта не должна иметь обрезных торцов, так как может легко порваться по малейшему надрезу, и приклеивается таким образом, чтобы между разрезанными торцами калоши оставалось необходимое вам расстояние.

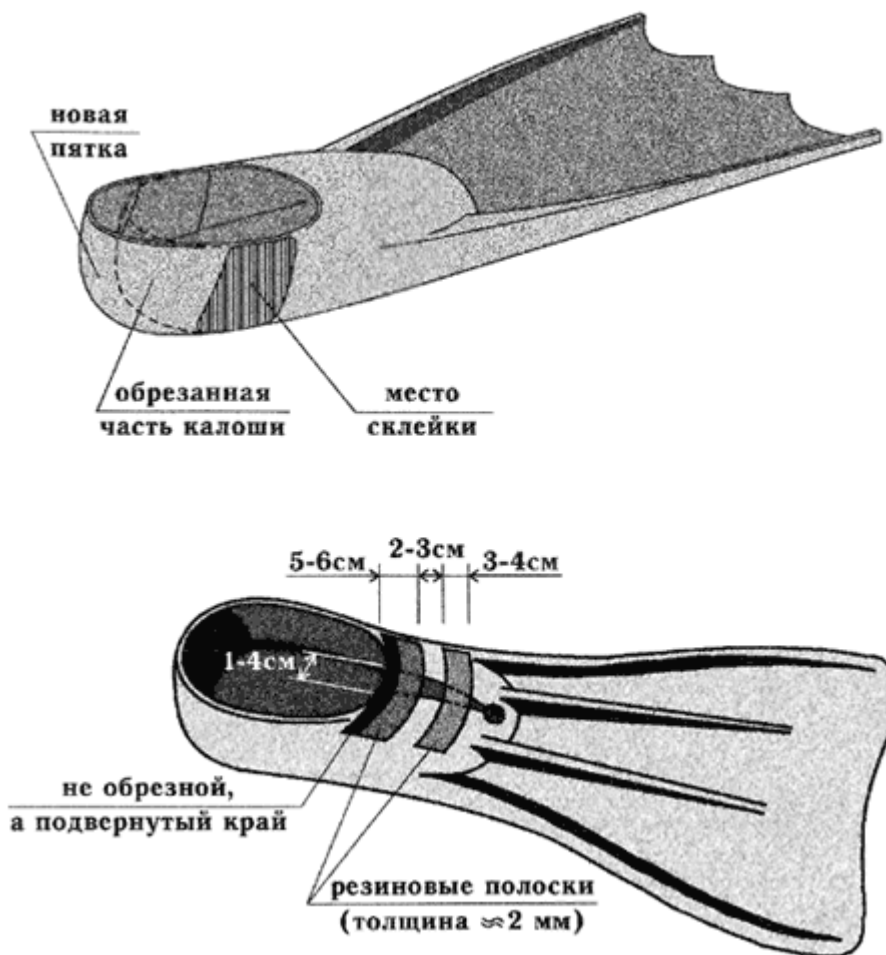

Если калоша не из чистой резины, то метод клейки не подойдет. В этом случае можно срезать толстые и потому жесткие боковины калоши наполовину. Например, на ластах Sporasub с открытой пяткой я врезал пять миллиметров, и еще столько же осталось. Калоша становится мягче, и ногу уже не так сжимает. Если этого недостаточно, то можно пробойником (лучше высверливать заточенной трубочкой) наделать ряды дырок, которые еще больше смягчат калошу.



### 23. Еще одна модернизация ласт с открытой пяткой

Зимой, когда на вас ворох одежд и, сильно обжавший тело, сухой гидрокостюм, то дотянуться до собственных пяток – уже проблема. А в «сухих» перчатках подцепить, загнувшийся куда-то задний ремешок на ластах, да натянуть его на пятку, порой никак не удастся. Этих ежедневных трудностей можно избежать, приложив, опять же, немного труда.

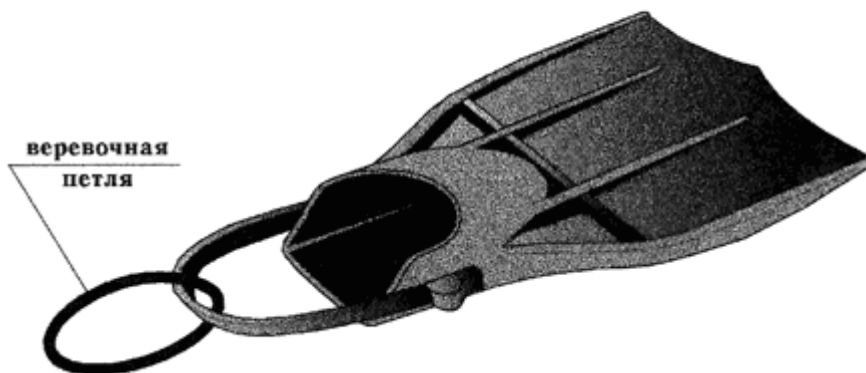
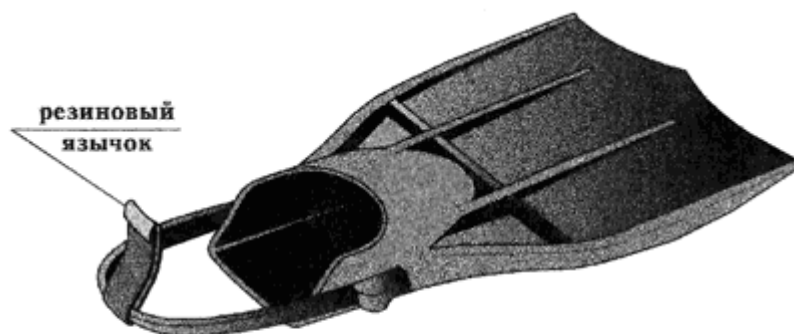

На задний ремешок наклеивается полоска резины. Получается язычок, за который легко ухватиться даже в перчатках. Так как он мягкий, то при плавании будет отгибаться назад, не создавая дополнительного сопротивления и, главное, не собирая на себя траву. Второй вариант еще проще: достаточно на ремешок надеть веревочную петельку, которая свободно вмещала бы ваш палец. Вставили ногу в ласт, поймали петельку пальцем, оттянули ею ремешок ласта назад и вверх. Готово: ласт на ноге.

Еще маленький совет, не совсем относящийся к теме. Плавая в ластах с открытой пяткой по траве (а такое случается даже зимой), чтобы она не забивалась под оттяжки заднего ремешка, которые с двух сторон ласта, примотайте эти концы к ремешку изолентой. Конечно, в этом случае длина заднего ремешка будет оставаться постоянной, именно той, которая вам нужна.

### 24. Что делать, если ласты бьют по воде

Любой шум, создаваемый нами в воде, незамедлительно скажется на результатах охоты. Хлопанье ластами по поверхности – не исключение. Вы должны постоянно держать это под контролем, и приучать себя к правильному, бесшумному плаванию. Это я к тому, что не все зависит от снаряжения, многое зависит и от вас самих.

Если никакое старание не помогает, попробуйте взглянуть на свои ласты повнимательней. Возможно они очень легкие (один пластик, без резины), и тогда вы решитесь на приобретение других ласт. Увы, может и это не помочь, что

бывает у охотников с нестандартной фигурой: коротким туловищем и длинными, сухими ногами. Тогда остается последнее: искусственно утяжелить ноги или лапы.

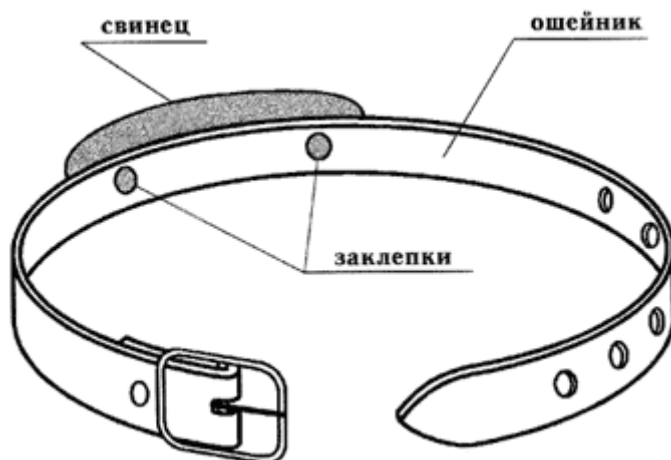

На ноги, выше щиколоток, надеваются застегивающиеся ремешки со свинцовым грузиком. Ремешки легко подобрать в зоомагазине – это ошейники для собак. Лучше капроновый, чем кожаный. Грузик должен быть округлой формы, весом 0,5–1 килограмм (подбирается опытным путем под конкретного человека).

Однако, чем каждый раз надевать эти «кандалы», удобнее раз и навсегда утяжелить ваши лапы. Для этого на самой жесткой, не подверженной изгибам части лопасти приклепываются свинцовые пластины (рис. 22). При том же эффекте, что и в случае с собачьими ошейниками, вес пластин может быть меньше, так как расположены они дальше от центра тяжести охотника.

#### 25. Если стрела вонзилась в бревно

При охоте в реках, озерах и в водохранилищах такое случается частенько. Специально для выдергивания стрелы в заряжалке делается пропил, как раз той ширины, какая на вашем ружье стрела, то есть 9, 8, 7 и т. д. миллиметров. В пропил вставляется стрела, заряжалка скользит по стреле и упирается в ее выступающую пятку (или втулку, но это хуже, так как можно ее повредить) и тяните, почти также как штопор из бутылки.

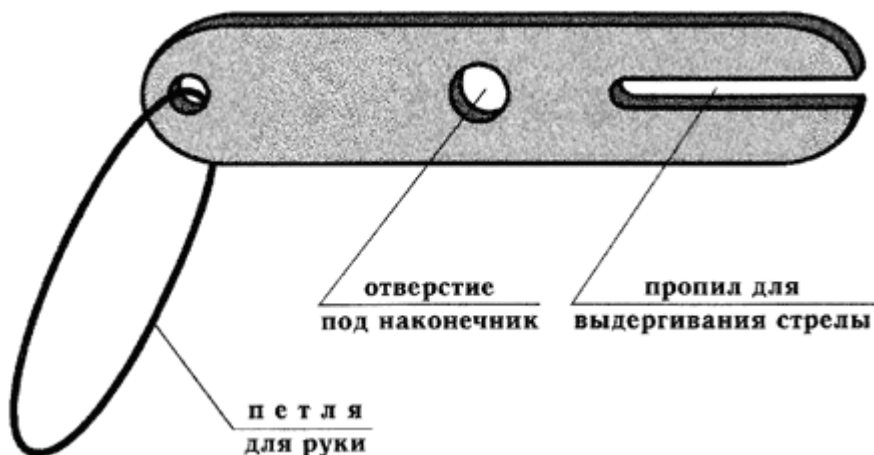

Если на стреле нет выступающих частей, как у пневматических ружей с передним зацепом, то этим нехитрым устройством все равно можно пользоваться. В этом случае следует использовать силу трения при незначительном изгибе стрелы и перекосе заряжалки. При возможности хорошо бы упереться ногами в бревно. Перед тем, как предпринять последний рывок, полезно стрелу у наконечника покачать из стороны в сторону. Если все это не поможет, смиритесь, сверните стрелу с наконечника и плывите к берегу за новым. Можно попробовать помучаться с ножом, но... впрочем, попробуйте.

#### 26. Как изготовить сплавной мешок

Гермомешки различных объемов и размеров продаются в туристических магазинах. При небольшой доработке их можно использовать для сплавной охоты. Однако если вы желаете иметь эту часть снаряжения более надежную и удобную в эксплуатации, и к тому же за меньшие деньги, то воспользуйтесь нашим опытом.

Изготовить сплавной мешок самому совсем не сложно. Материалом для этого может служить любая прорезиненная ткань. Например, пойдет ткань 500 («серебрянка»), но все же лучше использовать ткань не на хлопчатобумажной, а на капроновой основе. Чтобы получить мешок, достаточно прострочить всего два шва и потом заклеить строчку полоской этой же ткани. Размеры мешка должны быть такими, чтобы без проблем с размещением, он вместил ваши сапоги, куртку, складной стульчик, термос и рюкзак с запасной одеждой и бутербродами. Это – зимой. Летом вещей будет намного меньше, и большой зимний мешок также может быть использован.

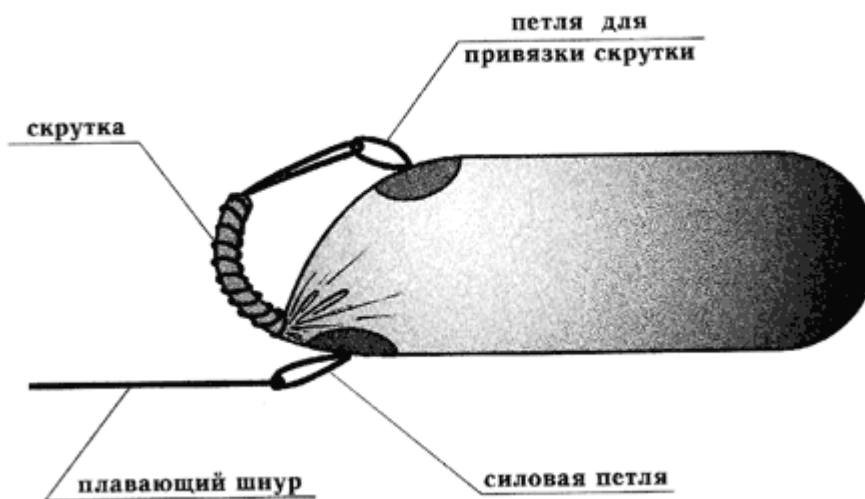

Веревочные коуши (петельки), особенно тот из них, за который вы будете буксировать мешок, вклеиваются изнутри. Для этого в мешке прорезается отверстие, и через него наружу выводится петля. Мешок используется таким образом, чтобы резиновый слой (если он один и не внутри ткани) оказался внутри, а ткань – наружу. Тогда шансы нарушить герметичность мешка меньше. Личь, которым охотник будет соединен со своим скарбом, желательно иметь плавающий. В этом случае он не будет путаться в ваших ластах, корягах и траве. Мы используем плавающие шнуры от рыболовных сетей. Оптимальная его длина – 4–5 метров. Крепится личь к поясу карабином или петлей-удавкой. Я цепляю его к одному из передних грузов: и не мешает в охоте, и легко пристегнуть-отстегнуть.

После того, как все убрано в мешок, придавите его слегка сверху, чтобы он принял плотную форму. В этом случае в воде его почти невозможно перевернуть. Не старайтесь выгнать из мешка весь воздух: с воздухом он будет иметь меньшую осанку, и при встрече с препятствием лучше будет амортизировать столкновения. У данной конструкции можно не добиваться герметичности мешка в скрутке, так как, притянув ее к верхнему коушу, попадание воды через нее в мешок практически исключено.

## 27. Из чего должен состоять ЗИП и где его хранить

Любая техника требует периодических осмотров или ремонта, подводное снаряжение – не исключение. Для этого нужны запасные части и принадлежности (ЗИП). Начнем с наиболее простого: ЗИП, а для зимнего снаряжения.

Зимой сколько-нибудь серьезной нагрузки не испытывают ружье, ласты, маска и трубка. Достается только сухому гидрокостюму и резиновым перчаткам. Поэтому ЗИП при охоте в сухом гидрокостюме у меня состоит из запасной перчатки, стеклянной баночки (в пластиковых клей сохнет) с разжиженным резиновым клеем, куска грубой наждачки, ножниц и кусков листовой резины. Перчатка всегда лежит в кармане рюкзака, а все остальное – в полиэтиленовом пакете. Его я беру с собой в воду, если иду на большой сплав без сплавного мешка. Пакетик с ЗИП-ом прячу под гидрокостюм, на животе или груди.

Однажды по весне я этого не сделал. Где-то в середине сплава, по известной причине, я вышел на берег. И надо было мне найти штанами проволоку, которая торчала из галечной косы! Дыра, да не маленькая. Вот тут-то я и вспомнил про отсутствующий ЗИП. Что делать? Походил по берегу в поисках хоть какой-нибудь веревочки, которой можно было бы стянуть дыру. Нет. Плыть еще далеко и долго, по берегу вообще не выйти, а, не заделав пробоину, уже через пять минут я буду не в сухом, а в мокром костюме. И все же я в тот раз выкрутился из положения:

вытащил из... тросов резинку, которой в лучшем виде и затянул дыру на штанине. Зимой в рюкзаке непременно лежит запасной комплект нижнего белья. На случай порыва костюма в воде и намокания части одежды. Раньше это было частым явлением, теперь практически не бывает. Но бельишко возю все равно. Летом самая большая нагрузка ложится на ружья, так как обычно это ружья мощные, которые мы накачиваем нередко по максимуму. Поэтому минимальный ЗИП для вашего ружья всегда должен быть с собой (в рюкзаке, в машине). Какой именно – зависит от ружья. В любом случае следует иметь запасной линь, скользящую втулку, стрелу и хотя бы один наконечник. Эти элементы можно рассматривать как расходный материал. Линь может лопнуть, стрела улететь вместе со втулкой, сомы легко гнут стрелы в завалах и т.д. Для мокрого гидрокостюма достаточно иметь при себе тюбик с клеем, чтобы можно было заклеить небольшие и средние задиры и порезы. Если едете на большую, в смысле многодневную, охоту, то не плохо захватить с собой для ремонта гидрокостюма сапожную, тонкую и загнутую, иглу с капроновыми нитками. Еще я вам советую приобрести и иметь с собой складной карманный инструмент, типа Leatherman. В нем есть все необходимые приспособления для сборки-разборки любого ружья и еще много чего.

### **28. Если нет ЗИПа**

А такое случается, и не только с забывчивыми и бесшабашными, но и с практичными и предусмотрительными охотниками. Например, уплыли далеко в ильмень, а у вас порвалась резиночка, удерживающая трубку на ремешке маски. Или лопнула резинка, которая защелкивает кукан, или разорвался задний ремешок на ласте с открытой пяткой. Возможность всех этих небольших, но неприятных бед, можно и нужно предусматривать и предпринимать упреждающие меры. В случае с трубкой и куканом задача решается установкой сразу двух резинок, дублирующих друг друга. Одновременно они порваться не могут, а значит, данная охота испорчена не будет. Только не забудьте потом, на берегу восполнить этот горячий резерв. Однажды у меня так и случилось. Но я не сразу заменил одно из порванных колец на кукане, а отложил на «потом». Наказание было скорым: на очередной охоте лопнуло второе колечко, и вся подстреленная рыба, что находилась в тот момент на кукане, незаметно с него сползла и потерялась.

Разорванный задний ремешок на ласте в воде, да и на берегу в момент охоты восстановить невозможно. Выход один – привязать ласт хоть как-то к ноге. Для этого на ресивере моего ружья намотана хлорвиниловая изолента. Этот расходный материал бывает очень полезен, так как может использоваться и как веревка.

Некоторые охотники запасную стрелу с линем и скользящей втулкой крепят к ружью. Для этого лучше использовать не веревку и не изоленту, а какие-нибудь резиновые кольца (круглые, плоские, обрезки велосипедной камеры), которыми так же просто и надежно можно укрепить потом и вышедшую из строя стрелу.

Иногда охотники крепят на поясе небольшие герметично закрывающиеся баночки. Правда, там они держат, по моему мнению, совсем не то, что следовало бы, а именно 2–3 сигареты и зажигалку. Если это воспринимать, как ЗИП для самого охотника, то можно и простить. И все же, если брать ЗИП для самого себя, то куда лучше иметь с собой плитку шоколада, который быстро усваивается и дает энергии минимум на полтора часа. На длительных охотах – совсем не вредно!

### **29. Нужно ли ТО вашему снаряжению**

Значение качественного, надежного и удобного в эксплуатации снаряжения в таком экстремальном хобби, как подводная охота, переоценить невозможно. От него в значительной степени зависит не только удовольствие, на которое, погружаясь в царство Нептуна, мы все рассчитываем, но и наша безопасность. Малейшее пренебрежение к этому вопросу, равно как и расчет на «авось», в самый неподходящий момент обязательно аукнется.

Во всех наставлениях по обычной охоте, рыбалке и подводной охоте есть жесткие рекомендации по обязательной проверке снаряжения и оружия перед использованием. Имеются в виду и сезонное, более глубокое техобслуживание, и осмотры перед каждым применением. У охотников с большим стажем, как правило, снаряжение подготовлено, отлажено, а ружья очень надежны. Но это не может служить оправданием тем из нас, кто окончательно «замастерился» и считает, что ему закон не писан. Например, охотится такой «мастер» классным ружьем один сезон, второй и считает, что все в порядке: «А зачем его разбирать, если оно исправно работает?» А разбирать пневматику один раз в год все-таки надо. Проверить, нет

ли наклепа на поршне, не сносились ли резиновые колечки на нем, не пора ли сменить масло.

Что бы я посоветовал периодически проверять и осматривать? С ружьями – понятно. Начинается сезон, не поленитесь и проверьте все свои рабочие ружья. Именно все, так как, неожиданное изменение условий охоты, может потребовать использования другого ружья, вами забытого и не проверенного. На своем оружии тщательно просмотрите состояние линей – это материал расходный, который в принципе долго не служит. Может пора подточить наконечники. Насос – вроде не оружие, а как плохо, когда он вдруг перестает качать.

Ласты, маска, трубка, короче, все резиновые и силиконовые изделия во время хранения могут оказаться под воздействием агрессивной среды (чрезмерного тепла, скачков тепла и холода и т. д.). Не пощупав, не растянув в том или ином месте, вполне можно и не заметить появившихся трещин или расплавления материала.

Гидрокостюма это также касается.

Не следует полагать, что проведение периодических осмотров не требуется тем, кто на охоту ездит постоянно, «через день на ремень». Эти охотники все равно меняют свое снаряжение от сезона к сезону и в зависимости от условий охоты. Так что вывод однозначен: ТО вашему снаряжению необходимо.

### **30. Как днем не заблудиться в зарослях тростника и не потеряться на ночной охоте**

Тростники иной раз не просто окольцовывают озера и ильмени, порой они захватывают большие территории, на которых то сплошные 5-6-метровые заросли этой непролазной растительности, то полянки и дворики открытой воды, в которых сориентироваться совершенно невозможно. Заблудиться в них – проще простого, а вот выбираться... Я это испытал дважды и больше не хочу.

После того, как мы осознали в полной мере эту опасность, сразу же предприняли контрмеры. Уплывая в ильмень, стали оставлять заметные вешки. Просто заламывать тростник или его завязывать – не эффективно, так как издали такой знак заметить невозможно. Мы стали брать с собой в воду длинный шест, к нему привязывали яркую пластиковую бутылку. Шест втыкали в дно на открытом месте, прямо напротив прохода в тростнике.

Ночная охота на любом большом водоеме также сопряжена с проблемой возвращения к лагерю. Светить на берег, даже если он близко, практически бесполезно. Луч фонаря выхватит часть кустов, деревьев или камышей, то есть лишь маленький фрагмент пейзажа, который в отрыве от общей картины местности ни о чем вам не скажет. Выключив фонарь, на фоне неба вы вскоре начнете различать верхние контуры леса, от которых пользы, в смысле ориентировки, также никакой.

Придется пользоваться опять же какими-то искусственными ориентирами. При наличии машины, будет правильно к аккумулятору подключить переноску и повесить ее как можно выше на дерево. Если машины нет, то предлагаю другой вариант. Нужна одна плоская батарейка и один, мерцающий красным светом, светодиод. Ночью он очень яркий, хорошо отличается от всех прочих огней в ночи, которые могут быть видны на берегу, и очень экономный. Этой батарейки вам хватит на много ночей.

### **31. Как не замерзнуть на зимней охоте**

Прежде оговорюсь: мы не рассматриваем вариант, когда охотники приезжают на реку уже в мокрых гидрокостюмах, сразу же в воду, из воды сразу же в машину и по газам.

Мы обсудим ту охоту, на которой охота расслабиться после заплыва, охота посидеть и помлеть у костра, охота пообщаться с друзьями, с которыми не виделся неделю, охота похлебать свеженькой ущицы и чайку с костра, охота сделать еще заплывчик, то есть настоящую ОХОТУ.

Будем считать, что в воде вы чувствовали себя комфортно. Если на дворе мороз, то мы непременно используем костер. Готовим его до плавания. Если дров много, и кто-то остается на берегу, то разжигаем костер сразу. При сильном морозе разжигаем костер до заплыва в обязательном порядке, а потом уже, в полном комфорте, начинаем влезать в обмундирование.

Запас дров должен быть такой, чтобы после выхода из воды, костер еще, как минимум, тлел и было что в него подложить. Раздувать угли лучше всего ластом.

Пилы и топоры мы с собой обычно не берем, так как на морозе сухие лесины легко ломаются от удара. Зимой, когда на деревьях отсутствует листва, отличить действительно сухое дерево или куст от живого не все могут. Смотрите на кончики веток: если они тонкие, то это дерево или ветка живая. У сухостоя на концах тонкие ветки отсутствуют.

Костер – это очень тепло и очень надежно. Автомобиль, пусть даже рядом стоящий, вещь и не очень теплая, и не очень надежная, особенно в сильный мороз. Имейте это в виду. Кроме того, костер объединяет коллектив единомышленников, греет не только их тела, но и души.

### 32. Если на дворе мороз, а на вас мокрый гидрокостюм

Сегодня довольно многие охотники зимой охотятся в мокрых гидрокостюмах. Причем охотятся в таких условиях, где использование его может быть оправдано только отсутствием сухого. Но раз уж это реальность, то к ней следует относиться со всей серьезностью.

От смерзания лавсанового покрытия неопрена на сильном морозе избавлены те костюмы, у которых его нет, то есть костюмы голые сверху. Остальным же следует опасаться повреждения при сгибах и сворачивании. В любом случае костюмы, перчатки и носки, сброшенные охотником с себя в мороз, должны быть незамедлительно свернуты и убраны, иначе потом это сделать не удастся. Если такое все же случилось, и костюм на вас или без вас стал «колом», то придется его вымачивать снова в реке (опять же, с вами или без вас).

Нельзя мокрым гидрокостюмом, перчатками или носками касаться металлических предметов – тут же «приварятся». Один мой знакомый охотник оставил на борту лодки пару пальцев от перчатки, а другой на пятой точке оторвал лавсан от неопрена после того, как немножко посидел на каком-то ящике.

Какие бы не были у вас носочки или боты, неопрен под вашей тяжестью на берегу сомнется и перестанет выполнять свои функции. Пройдя полсотни метров, вам начнет «жечь» ступни. Мой приятель, который увлекся и метров 500–600 скатился по быстрой реке, вернуться ни вплавь, ни по берегу, по названной только что причине, не смог. Вынужден был снова влезть в воду и по воде вдоль берега, огибая кусты и тростники, долго и трудно возвращаться к лагерю.

Имейте в виду, что справить малую нужду так, как многие из нас это делают летом, вы сами вряд ли захотите. На морозе выполаскивать костюм в реке – это более, чем экстрим. Кроме того, потом товарищи в машине будут на вас косо смотреть. Помните это, и ограничивайте охоту по времени.

Во всех вышеназванных случаях вас может здорово выручить большой, добрый костер.

Не пожалейте на него времени перед охотой, потом скажете спасибо.

### 33. Надо ли целиться в рыбу

Мушка и все прицельное устройство, которые мы порой видим на подводных охотничьих ружьях – элементы, лишь украшающие их. Реально целиться в рыбу в сложных и порой быстрых условиях реки, с использованием мушки и целика, не приходится. То, что мы делаем, правильнее назвать не «целиться», а «наводить». Наводить – вот это обязательно.

Причем, зная, что ваше ружье, положим, завьшает, вы наводите не на рыбу, а под нее, и попадаете туда, куда хотели.

Особенно наш термин оправдывает себя, когда приходится стрелять в быстро движущуюся рыбу. Тут мы наводит ружье с упреждением, фактически не в рыбу, а в то место, где ее пока нет, но она окажется, когда до нее долетит стрела.

Однако истины ради следует признать, что редко, но целиться приходится. Для этого нужны условия, как в бассейне: рыба стоит неподвижно, вы можете вытянуть руку и совместить прицельное устройство с линией глаз-цель. Но помните, мы не в бассейне, и рыба-цель может не захотеть стоять и ждать, чего же будет дальше.

### 34. Куда стрелять рыбу

Это зависит от того, что за вид рыбы перед вами, каков ее размер, как она расположена относительно вас, какой на стреле наконечник и какое ружье. Начнем с того, что не редко у нас просто нет выбора, и мы должны стрелять в ту именно часть рыбины, которую только и видно. Либо отказаться от выстрела. И все же...

Первая рекомендация: не надо стрелять в живот. Эта часть тела наиболее слабая на разрыв у любой рыбы. Но, опять же, если рыба прямо над вами, то ничего другого не остается. В этом случае стрела, пройдя через живот, поразит

также и твердую, спинную часть. Если повезет, то поразит и позвоночник. А это уже наоборот – самое убойное место у рыб. Перебитый или даже поврежденный позвоночник обездвиживает любую рыбу, сколь велика она не будет.

Сом имеет такое строение тела, что большую его часть составляет «махалка» (на самом деле, хвост у сома крошечный и никакой роли в обеспечении его движения не играет). Стрелять в эти задние две трети сомовьего тела, не смотря на их внешнюю хлипкость, вполне можно. Только следует учитывать, что нижняя треть «махалки» легко рвется, так как является основанием анального плавника. Стрелять надо в основание верхней трети – самое прочное и толстое место, по которому проходит позвоночник.

Можно стрелять сому в голову, но там есть такие места, которые мне с самого сильного ружья пробить не удавалось. Одно хорошо – сом сразу погибает.

Если чувствуете, что сазана вам своим ружьем не пробить (частое явление), то попытайтесь взять его выстрелом под чешую. Стрела войдет в тело намного легче, однако и вырвать ее из себя в таком положении сазану будет проще. Самый лучший вариант в такой ситуации стрелять сазана в голову, точнее в верхнюю часть жаберной крышки.

Она легко проминается, а стрелу, торчащую поперек или даже вперед, сбросить трудно.

Вообще, сазан и белый амур, имеющие плотную чешую, при хорошем выстреле в тело срываются крайне редко: та же самая чешуя и удерживает сильных рыб от разрыва и схода. Совсем другое дело – щука. Здесь даже удачный выстрел может не принести успеха. Голова у хищницы довольно рыхлая, и если не попасть в ее верхнюю часть, то все равно может сорваться. Мы встречали упитанных щук с изуродованными и заросшими челюстями и головами.

Точно так же не советую стрелять в голову угря, хотя очень часто кроме головы, торчащей из норки, мы ничего не видим. Сила у угря огромная, и исполнив свой коронный номер (обвивается вокруг стрелы и затем начинает вращаться вокруг своей оси), он легко рвет свою голову. Я через это проходил не раз, и не два. Да, вот еще интересное наблюдение. Стреляя угрем многозубцами, я что-то не помню, чтобы хоть один из тех сотен, что стали моими трофеями, повис без движения. Хотя не может быть, чтобы никому из них я не повредил позвоночник. Получается, что угорь – единственная из наших рыб (на самом деле, не совсем наша), которую сразу убить нельзя.

Говорят, что семгу, кумжу, тайменя следует стрелять в голову. Это их убивает.

Иначе сочетание большой силы и очень нежного, малокостного тела слишком часто приводит к сходу рыбы со стрелы. Это я подтверждаю, а вот то, что попадание в голову всегда дает столь однозначный эффект – не знаю, не проверял.

### **35. Как поднимать добычу после выстрела**

То, что лучше не тянуть за лить или за стрелу только что подстреленную рыбу, знают все мало-мальски опытные охотники. Я не имею в виду те безвыходные ситуации, когда ничего другого не остается. В девяти из десяти случаев все стараются подхватить добычу руками, а потом уже поднимать ее к поверхности.

Нередко поднять рыбу сходу не удастся. Либо она накрутила сноп травы, либо запуталась в ветках завала и корнях подводного пня. Вот тут и начинается самое интересное. Мой совет: первым делом посадить прямо там, внизу рыбу на кукан.

Чтобы это сделать, у вас должен быть свободный от рыбы, легко отстегивающийся от пояса кукан. Затем снять рыбу со стрелы и поднять ее на поверхность. Теперь рыбина не будет мешать вам распутывать лить, не будет мутить там воду.

Как стрела, так и ружье – предметы не маленькие, продевать их через промежутки между веток и стволов не всегда получается. Мы делаем по-другому. Отстегиваем лить от ружья и вытягиваем его за стрелу из завала.

Чтобы все эти операции осуществить, приходится нырять в завал не раз. Но, овладев данной методикой, вы можете стрелять любую рыбу и в любом завале, не боясь потерять ни ружье, ни добычу.

### **36. Как снимать рыбу со стрелы**

Мы рассмотрим не простые случаи. Для трезубца – это вариант, когда один, два или все три зуба полностью сидят в теле рыбы. Чтобы освободить флажки и накинуть на них петельки, надо сначала сильно потянуть трезубец на себя. Когда почувствуете, что его окончательно остановили флажки, перегните рыбину в этом

месте и резко подайте трезубец вперед. Трезубец должен проткнуть рыбу уже не вдоль, а поперек, и лепестки оголиться. В этом случае появится возможность накинуть на них петельки, после чего не составит труда освободить и весь трезубец.

При охоте с однозубом, проблем со снятием рыбы тоже хватает. Только тут вариантов больше.

Первый. Если стрела не прошла навывлет, то можно попробовать выкрутить стрелу. Это получится, но при условии, что концы лепестков вашего однозуба не отогнуты сильно и скругленные, а не острые. Тогда плавно заведите сложенные лепестки в рану, и затем, вращая стрелу по часовой стрелке (не наоборот, а то отвернете наконечник), постепенно тяните ее на себя.

Второй. Когда стрела проходит через рыбу поперек или близко к этому, удобно окончательно ее выдернуть, развернуть и пропустить вспять через сделанную сквозную рану.

Третий. Бывает, когда стрела нанизывает рыбу вдоль, да еще в момент, когда та изогнулась. Если стрелу выдернуть, как во втором варианте, то пропустить ее обратно не получится: острый наконечник все время будет искать себе другой путь.

Поэтому скручивайте наконечник, выдергивайте назад стрелу, и снова его накрутите.

Крепче держите наконечник в руке, уроните – не найдете.

Четвертый. Он возможен, если у вас легко отстегивается линь от ружья. Тогда выдергиваете стрелу вперед по ходу, а затем вытягиваете вслед за ней линь. Потом линь вновь крепите к ружью, а рыба уже на кукане. Кстати, все манипуляции по всем четырем вариантам осуществляются только после того, как подстреленная рыба окажется на кукане.

### **37. Какую рыбу и как сажать на кукан**

Уплывая на несколько часов, охотник вынужден любую добытую рыбу пристраивать на кукан, а потом плавать с ней и охотиться. Рыба на кукане не должна этому мешать, то есть не должна цепляться за тростник и ветки и путаться в ногах. Но главное, чтобы своими колючками и зубами она не порвала гидрокостюм. Для этого рыбу надо плотно прижать к талии, например, намотав на передний груз свободную часть веревки.

Язю, плотве, голавлю, сазану, карасю, лещу, судаку мы продеваем иглу через глаза так, чтобы они брюшками были обращены к охотнику. Щуке кукан пропускается через челюсти, дабы она не могла случайно раскрыть свою зубастую пасть. Сом и налим протыкаются под нижнюю челюсть и в глаз. Угря можно проткнуть в любом достаточно толстом месте. Горная рыба, обладая большой массой, но маленькой и слабой на разрыв головой, сажается на кукан по-другому. Ей надо протыкать самую твердую, теменную часть головы сверху вниз или наоборот. Попробуйте не соблюсти эти правила, и рано или поздно получите возможность убедиться в правоте вышесказанного.

### **38. Как обезопасить уши от простуды и инфекции**

В то время, когда я активно начал заниматься подводной охотой в нашей, не очень жаркой средней полосе, у меня начались проблемы с ушами. Едва ли не после каждой охоты врачи фиксировали у меня двусторонний отит. Дальше – хуже. Боли в ушах начинались уже в воде, через каких-нибудь полчаса-час с момента начала охоты.

Причем, нельзя сказать, что вода была холодная или я глубоко нырял. Обратился снова к врачам, сделал операцию, которая, якобы, могла избавить меня от напасти, но на следующий год ничего не изменилось.

Пришлось расстаться со своими мокрыми гидрокостюмами, и проплавать в сухих целых двадцать лет, и летом, и зимой.

Сегодня мы знаем, что воспаление уха бывает не только от переохлаждения, но и от инфекции. Некоторые речки славятся своим дурным в этом смысле характером. Многие подводники-спортсмены от всех ушных нападений уже давно спасаются мазью Гиоксизон.

Мазь эта гормональная и злоупотреблять ею не рекомендуется. Но, если вы перед охотой ватной палочкой протрете внутри ухо тонким слоем гиоксизона, то вам не страшна зараза.

Охотники защищают уши от воды и другими, порой очень оригинальными методами.

Например, отрывают от сигарет фильтр и вставляют его в уши. Другие вставляют ватные тампоны. Некоторые перед погружением не жалеют борной мази и т.д. Только надо помнить, что если уши закупорить по-настоящему, то нырнуть даже на пять метров вы уже не сможете, а нырнете – получите разрыв барабанной перепонки. Это уже беда, которая, впрочем, не такое уж редкое явление среди подводников.

Я, по прошествии двух десятков лет, уже три осеннелетних сезона снова плаваю в мокрых гидрокостюмах. Пока ничего. Но с гипоксизмом не расстанусь, чего и вам желаю.

### **39. Как облегчить влезание в гидрокостюм**

Сейчас мы говорим о мокром гидрокостюме, так как хороший сухой костюм должен быть свободным или очень свободным, и влезание в него для охотника никаких неудобств не доставляет.

Если кто-то из охотников не обзавелся еще мокрым охотничьим костюмом с открытой порой внутри, и плавает в костюме дайвера, то ему потребуются женские капроновые колготки. На них легко натягиваются штаны гидрокостюма, но, главное, они предохраняют кожу под коленями от растирания. То же самое и с кожей под локтями.

Только тут используют уже обрезанные колготки (лишь их средние части).

Хороший, по фигуре и размеру охотничий гидрокостюм нигде и ничего вам не натрет. Но, чтобы в него легко «влетать», требуется внутреннюю поверхность тем или иным образом намылить. Кто-то пользуется шампунем, кто-то пеной для ванн или гелем для душа. При этом не факт, что вам подойдет то же самое средство, которым давно пользуется коллега: может запротестовать ваша кожа, появиться сыпь и зуд. Я с уверенностью могу порекомендовать лишь детский шампунь, от которого и глаза не щиплет, и есть какая-то уверенность в его неагрессивности.

### **40. Как продлить жизнь вашему гидрокостюму**

В воде, пролезая по завалам и жесткой водной растительности, мы можем повредить свою искусственную кожу – гидрокостюм. Еще больше ему может достаться от рыбы, что висит на кукане. Не всегда удается ее притянуть плотно к талии, и тогда сазаны и караси своими пилами, судаки и окуни – шипами, а щуки – зубами так отделают штаны вашего костюмчика, что мало не покажется. А гидрокостюм, пожалуй, самая дорогая часть снаряжения охотника.

Учитывая это, охотник вполне может защитить свой костюм, натянув поверх него, например, старый спортивный костюм. Не совсем эстетично, но зато практично. Ну, а чтобы сфотографироваться на берегу с трофеем, сбросьте верхние защитные тряпки, примите величественную позу, надуйте щеки и ждите, когда «вылетит птичка».

### **41. Как заклеить гидрокостюм**

Для того, чтобы заклеить мокрый гидрокостюм пользуются фирменными клеями, которые продаются в специализированных магазинах. Клеи эти дорогие. С не меньшим успехом можно пользоваться и отечественными клеями, такими, как «Наирит» (серый) и «Радикал» (черный), которые на порядок дешевле импортных.

Чаще всего приходится подклеивать задиры на открытой поре неопрена, образуемые от контакта с вашими ногтями, при недостаточно аккуратном натягивании и стягивании гидрокостюма с себя. Костюм должен быть чистый и сухой. Обезжиривание разрыва, как правило, не требуется. Спичкой нанесите клей тонким слоем на обе поверхности задира, дайте клею высохнуть в течение 3–5 минут и плотно соедините склеиваемые поверхности. Только и всего.

Чтобы заклеить пробоину в сухом гидрокостюме, нужен простой резиновый клей. Будет лучше, если в него добавить немного бензина любой марки с тем, чтобы он стал жиже, такой как жидкая сметана. А теперь самое главное. В разрез со всеми инструкциями по применению резиновых клеев, не надо делать обезжиривание. Вполне достаточно хорошо зачистить наждачной бумагой склеиваемые поверхности. Также не надо наносить клей дважды и ждать полного высыхания первого слоя. Просто пальцем наносите клей на зачищенные поверхности не толстым слоем, ждете пару минут, пока он полностью перестанет блестеть, и прижимайте их друг к другу. Через пять минут с новой заплаткой можно лезть в воду, и быть уверенным, что она не временная, а на все время службы костюма.



Есть еще маленькая, но полезная тонкость этого процесса. Вырезайте заплатку под углом, то есть так, чтобы ее кромка не уступом, а постепенно сходила на нет. В этом случае края заплаток и любых других склеек не будут в процессе эксплуатации задирааться. Только обрезайте их таким образом лишь после зашкурирования, а не до, иначе потом самый тонкий край будет проминаться, и его не удастся качественно зачистить.

Операции склейки мы проделывали и в жару, и среди снега на морозе и всегда одинаково успешно.

#### **42. Как хранить гидрокостюм**

Сухой гидрокостюм в периоды его активной эксплуатации, не требует какого-нибудь специального хранения. Достаточно после охоты высушить, скрутить и – в рюкзак или сумку до следующей охоты. Весной, при переходе на мокрый, сухой гидрокостюм следует пересыпать тальком и, в сложенном виде (вешать не обязательно), уложить в полиэтиленовый пакет и на антресоль. До зимы.

У мокрого гидрокостюма срок службы намного меньше, чем у сухого, и он требует к себе большего внимания. Хранить в сложенном положении его нельзя – на стибках неопрен промнется и станет тоньше.

После каждой охоты костюм следует тщательно выполоскать. Если вы во время охоты не удержались и..., то лучше положить костюм в ванну с шампунем или пеной на часок, а потом прополоскать. Подвешивается костюм так, чтобы проминались наименее ответственные его части: штаны – вниз ногами, а рубаху – вниз головой. Зимой, когда я охочусь в сухом гидрокостюме, мокрый в таком подвешенном положении, я убираю в большой полиэтиленовый пакет, чтобы он меньше высыхал.

#### **43. Как правильно говорить с рыбинспектором**

Правильный разговор с представителем власти может состояться только в том случае, если вы хорошо знаете свои права и обязанности. Очень полезно знать и права вашего оппонента. Но и этого может быть недостаточно. К сожалению, на эту государственную службу идут не самые высокообразованные и высококультурные люди. Поэтому вы можете столкнуться с хамством, и с нецензурной бранью, и все это на фоне сильного «выхлопа».

Первая заповедь: спокойствие и еще раз спокойствие. К сожалению (а, может, к счастью), рыбинспектор частенько бывает не прав, что связано не только с плохим знанием собственных обязанностей, но и с тем, что наше хобби достаточно редкое явление.

Пусть вы на все сто уверены в своей правоте, но не надо бить себя в грудь, и пытаться обвинять инспектора. Соглашайтесь, и более того, предложите сами составить протокол.

В протоколе вы излагаете согласие или не согласие с предметом вашего задержания, а также отмечаете все те моменты, которые могут к делу не относиться. Например, инспектор не представился, не предъявил документы, грубо (как, именно) обращался, угрожал, сам рылся в ваших личных вещах и т. д. Имейте в виду, что ваш товарищ или товарищи являются свидетелями.

Если вы действительно правы, то при рассмотрении вашего дела в Комиссии по административным правонарушениям штраф на вас наложен не будет. Если же и они «ошибутся», то вы легко решите эту проблему в бассейновом управлении рыбинспекции. Достаточно позвонить и объяснить – там люди уже грамотнее. Лично я проходил эти цепочки не раз и именно таким образом.

#### **44. Тотальное невезение и как с этим бороться**

На счет того, какую роль в успехе подводной охоты играет мастерство, а какую везение, единого мнения на сегодня нет. Одни считают, что уж коли ты настоящий «профи», то рыбу добудешь из любой лужи, и везение тебе ни к чему.

Другие уповают на удачу, и часто, действительно, им везет. Если вы спросите мое мнение, я скажу: «Надо быть мастером, чтобы не упустить свой шанс, когда удача повернется к тебе лицом».

Вот так.

У всех у нас бывают удачные и неудачные охоты. Иной раз вроде все прекрасно: снаряжение сидит, как влитое, отличная прозрачность, солнце светит, в руках давно пристреленное ружье, а стрельба не идет – все мимо и мимо! Что такое, в чем дело? Ответа нет. Приходится терпеть. И оказывается, что через какое-то время все становится на свои места. Получается, что ответ на поставленный вопрос должен звучать так: «Если вам не везет, остановитесь, осмотритесь, может быть, дело совсем не в везении, а вы сами что-то делаете не так. Посоветуйтесь со специалистами – это всегда полезно. Когда же будет полная уверенность, что дело не в танцоре, которому всегда что-то мешает – смиритесь. Помните, что кроме вас в процессе участвуют еще непредсказуемые и малоизученные рыбы, водная среда, флора, климатические условия, фазы луны и даже вспышки на солнце. Все это самым невероятным образом может сложиться в фактор вашего невезения. Если к такому заключению еще добавить и выводы теории вероятности, то можно окончательно успокоиться, и быть уверенным, что и на нашу улицу придет праздник».

Лично мне не везет на крупную рыбу. Многие мои молодые товарищи, не имеющие никакого опыта, нет-нет, да и наталкиваются в реках или ильменах на настоящих монстров. А на мне словно заклятье какое. Но я все равно не унываю и жду: какие наши годы?

#### **45. Что делать, если нельзя, но очень хочется**

Об этой особенности подводной охоты в предыдущих своих книгах и публикациях я не упоминал. Стеснялся. А теперь думаю, раз уж такое есть, и от него никуда не деться, надо и тут делиться опытом. Речь, как вы, очевидно, догадываетесь, идет о естественных функциях и потребностях живого организма человека после еды и питья.

Научная литература утверждает, что «при погружении под воду наблюдается повышение тонуса желудочно-кишечного тракта, сопровождающееся ускорением процесса опорожнения желудка и кишечника». Из собственной практики я бы к этому добавил: «почек и мочевого тракта».

Удивительное дело: откуда что берется? Вроде бы час назад вылезал, разжгутовывался, простоял очень долго в одной позе, и снова хочется – спасу нет! Зимой на морозе по 2–3 раза порой приходится вылезать на берег. Чтобы максимально уменьшить эти потребности, некоторые охотники последний раз пьют что-либо не позднее пяти вечера предыдущего дня. Помогает.

Летом эта проблема решается проще. Пожалуй, большинство охотников не жалеют свой мокрый гидрокостюм, разумно полагая, что «вода дорожку найдет». Находит, конечно, но тело все равно в этом случае получает сеанс наружной уренотерапии. Безусловно, вылезая из воды, мы обмываемся, выполаскиваем костюм, но кое у кого потом на коже все же появляется сыпь. Замечено, чем больше после влезания в костюм под ним осталось шампуня, тем меньше на кожу влияние раздражителя.

Ну, а если вам захотелось чего-то большего, а вы в глубине ильменя? Вокруг ни островка, один тростник, метровая глубина, а плыть обратно и прерывать охоту совсем не хочется? Тогда стройте «гнездо». Выбирайте самые густые заросли самого толстого тростника, ломайте, но не отрывайте его, и укладывайте надводные части стеблей горизонтально, друг на друга. Получится такая платформа, которая вполне удержит охотника (не делал бы сам – не говорил бы). Только ласты не снимайте, чтобы площадь опоры была как можно больше.

Вам стало легче? Поздравляю. Но тут может возникнуть другая проблема. Вы пытаетесь снова натянуть рубаху гидрокостюма, а она без шампуня не лезет. Выход есть. Спускайтесь в воду, зачерпните внутрь рубахи немного воды и натягивайте ее вместе с водой. Еще пара минут и вы обновленный, с новыми силами, без отвлекающих мыслей продолжите охоту.

#### **46. Одна машина, два охотника и вечный сплав**

Два товарища приезжают на речку. Оба влезает в костюмы, один берет ружье и в воду, а второй снова садится за руль. Проезжает вдоль реки пару километров, оставляет в условленном месте на виду машину, и сам ныряет. Когда первый охотник доплывает до машины, второй тоже уже катится вниз по реке.

Теперь первый охотник садится за руль и перегоняет машину еще на пару километров вниз по реке. Сам ныряет, и опять продолжает охоту сплавом.

Таким образом, оба охотника, не мешая друг другу, проходят большие расстояния, получают возможность охотиться, совершенно не теряя времени на ожидания, и машина всегда под боком. Согласитесь, отличный вариант.

#### **47. Возможности весенней охоты**

Под «весенней» мы понимаем период с конца зимы и до запрета на рыбалку, в связи с нерестом. По продолжительности это приблизительно полтора месяца: с первого марта по десятое апреля. Лично я очень люблю охоту в это время, так как зимняя прозрачность воды сочетается с плюсовой температурой воздуха и ярким солнцем.

Самая приятная охота в это время года – однодневный сплав по реке с гермомешком. Пара остановок, которые я делаю за многочасовую охоту, позволяют не только подкрепиться, попить чайку и сделать другие, не менее важные дела, но и доставляют настоящее наслаждение: впервые за долгую зиму я подставляю лицо теплomu уже солнцу и, зажмурив глаза, млею.

Для нас хорошая весна, когда днем плюсовая температура, а ночью – минусовая. Днем начинает все таять, течь, а ночью «течка» прекращается, и уже холод сушит землю и лужи. В такое время на охоту следует выезжать рано, чтобы она прошла в первой половине дня, пока не пошла в реки основная грязь. При выборе места охоты, надо учитывать наличие выше по течению ручьев, стоков, оврагов. С них в первую очередь в реку придет муть. Еще для нашего дела вредны мосты. С них грязная вода капает и льется в реку, а, если мост ниже, чем берега, то в реку с двух сторон устремляются уже к обеду мутные потоки.

Чем ближе участок к плотине на реке, тем выше шансы застать весной чистую воду, и тем больше времени вам отведено на охоту. Бывало, залезаю в реку со стороны ручья, а там – ху-ан-хэ – желтая река. Вслепую доплываю до середины реки, и вдруг, словно пелена с глаз, словно вываливаюсь из мути и падаю в безвоздушное пространство – попадаю в идеально прозрачную воду! Охота начинается.

#### **48. Куда девать усы и бороду**

Мужчинам, украшенным усами, чтобы под маску постоянно не набиралась вода, достаточно немного подбрить их сверху таким образом, чтобы обтюратор маски (или хотя бы его часть) ложился на кожу. Лично я выхожу из положения именно таким образом уже три десятка лет.

Хуже тем, кто имеет еще и бороду. Летом, когда этот красавец-мужчина охотится в мокром гидрокостюме, проблем нет. Достаточно подбрить немного усы, как рекомендовано выше. А попадающее под костюм из-за бороды небольшое количество воды охоте не мешает. На то и костюм величают «мокрым». Другое дело, если костюм сухой. Тут обтюратор шлема из-за бороды к лицу не прилипнет, вода будет постоянно и не слабо поступать под костюм. Либо вы отказываетесь от бороды, как поступает один из моих ближайших друзей, который летом имеет бороду, а зимой ее сбрасывает, либо отказываетесь от сухого гидрокостюма. Ваш удел – плавать всю зиму, вне зависимости от условий охоты только в мокром.

#### **49. Наземная экипировка подводного охотника**

Это большая и серьезная тема. Так, как я понимаю подводную охоту (получение максимального удовольствия от общения с природой и друзьями-единомышленниками), наземное снаряжение, его наличие и качество, продуманность и удобство, играют очень важную роль. Как плохое подводное снаряжение может испортить вам охоту, так и наземное снаряжение может смазать удовольствие от всей поездки. Ну, что, убедил? Отлично.

И так, перечислим главные составляющие этого снаряжения.

Возможно, это вас удивит, но первым в списке я бы поставил складной стульчик. И это не потому, что я уже такой старей, что и постоять не могу. Просто после заплыва очень хочется расслабиться, посидеть в комфорте у костра. Стульчики у нас не простые, хоть и покупные. Они должны быть рамочной конструкции, дюралевые, но сидения мы усиливаем мощным брезентом (капрон нежелательно – прогорят от искр костра), и утепляем полиуританом. Зимой это утепление вашей пятой точкой будет сразу же оценено. Рамки снизу соединяются капроновой, широкой лентой (например, пояс безопасности с автомобиля). Лента эта не дает стульчикам глубоко проваливаться в снег, не дает скользить им, как

салазкам и укрепляет конструкцию. Такой стульчик лежит у нас всегда в рюкзаке, и первое, что мы, встав лагерем, вынимаем из рюкзака, это стульчик.

Второе, по важности, пожалуй, термос. Без него невозможно себе представить любую охоту, а уж зимнюю – подавно. Переколотив давно все стеклянные, мы пользуемся только металлическими. Емкость всегда устраивала в один литр на человека. Но последнее время что-то стало не хватать (уж очень большой обмен жидкости претерпевает организм охотника). К тому же, часть кипятка приходится использовать при намыливании мокрого гидрокостюма.

Раз уж мы затронули снова тему влезания в мокрый гидрокостюм, то можно посоветовать в холодное время года (поздняя осень или даже зима) положить в багажник маленькую газовую, однокомфорочную плитку и котелок. С их помощью вы быстро нагреете воды для комфортного влезания в костюм, но, что еще важнее, у вас будет достаточно теплой воды для того, чтобы после охоты качественно обмыться на берегу, а не лезть в холодную реку.

Еще удобно иметь с собой туристический коврик или половинку его. На нем тепло стоять голыми ногами. Палатка, спальник, таганок, котелки – тут все, как у простого туриста, никаких отличий. Не забудьте толстую и длинную веревку, которую растяните между деревьев или между машин, и на которой у вас будут стекать и сушиться гидрокостюмы. Если рассчитываете на большую рыбу, очень полезен будет небольшой топорик. Начнете рубить свой трофей, и тут же поймете, что следовало бы взять из дома толстую, широкую разделочную доску. Мы возим с собой лист двадцатимиллиметровой фанеры.

А теперь «главное». Чтобы никто не усомнился в вашем успехе, а потомки могли гордиться свои предком, не забудьте дома фотоаппарат или видеокамеру. И безмен!

#### 50. Еще один способ сохранить рыбу

Советов тут десятки. Открывайте любую толстую книгу по рыболовству, и там их непременно найдете. Я хочу познакомить вас с одним оригинальным методом, о котором сам узнал всего пару лет назад. Рыба чистится, потрошится и промывается. Потом, с раскрытыми брюшками, подвешивается в метре-полтора от земли, а под ней разводится костер (мы разводили и два, и три небольших костерка). Сильного жара быть не должно, напротив, мы костры заваливали лесной трухой и травой, чтобы они только дымили. Над костром рыба висит часа полтора. Затем подсушенную, затвердевшую тушку рыбы можно завернуть в бумагу и быть уверенным, что двое суток в разгар лета она не испортится. Учтите, что эта рыба свежая, без соли и полностью готова для приготовления уже в домашних условиях любого рыбного блюда.

Нехорошо заканчивать оду пресноводной охоте столь прозаическим «рыба чистится, потрошится...». Не для этого я писал, а вы читали. Куда более созвучны тому, что я хотел сказать, стихи ныне живущего на тамбовщине, подводного охотника Анатолия Еременко.

Ну, что готовы?

Завожу машину.

Поля и доли убегают в даль

Свернули к речке,

пропоролы шину.

Меняю быстро.

Отчего-то жаль

Нет не себя, не новую резину,

А пять минут, потерянных в пути,

Бросаю их в везения корзину, Ну, ничего удача, погоди!

А вот и речка,

Быстрое течение,

Вода – хрусталь,

Блестящая трава

Мое на день от мира отречение

Сейчас начнется...

Синева

С небес на бирюзовой глади,

Как изумруд в три тысячи карат.

Ветлы речной опущенные пряди

И переката малый водопад.

Костюм надет, над собранной байдаркой  
Качнулись весла, поднимая муть  
И за плотвицей серебристо-яркой,  
Скользнувшей мимо, отправляюсь в путь.  
Вода журчит, сердитое течение  
Несет вперед, а весла так легки,  
Камней подводных тусклое свечение  
Скрывается за взмахами руки.  
Вот и приплыли,  
Темными стволами,  
Торчат деревья, реку перекрыв,  
И по-простому (как зовем меж: нами)  
Образовали на реке наплыв.  
И в том наплыве, черном будто сажа  
Нас ждет удача – очень крупный сом,  
Ветвей переплетение, как стража –  
Сигнальная механика при нем.  
Я осторожно лезу под коряги  
Гляжу сквозь толщу, прозревая мрак,  
Два окунька, бездомные бродяги  
Синьгу не могут поделить никак.  
Плотва мелькнула, канула в пучине,  
За нею щучка, так себе, сто грамм...  
Включил фонарь, но свет как при лучине,  
Ага, соменок, он не нужен нам.  
Чуть дальше щука притаилась в ветках,  
Стрелять не буду, может рядом ждет  
Огромный сом.  
Запутанная сетка  
С погибшей рыбой,  
Что-то сердце жмет.  
Луч фонаря, как древняя лучина  
Подводный мир выхватывал едва  
И вот он сом (вот это молодчина)  
Залез в столь непролазные дрова.  
Тут взять его немислимо,  
Поранить  
И отпустить?  
Позорно для меня  
Но шанс один на тысячу дурманит,  
В такой излишней жалости вина.  
Нет, я не стану поддаваться бесу  
Уйдет ведь сом, погибнет, не достать  
Я не какой-то жади́на-повеса,  
Я за сома могу переживать.  
Пускай живет  
Мы встретимся, я знаю,  
Ему еще пощупаю бока,  
Фонарь в руке не дрогнувшей, сжимаю:  
Мы встретимся еще.  
Наверняка!  
Я выхожу с-под веток и с-под бревен,  
Ну, вот и свет, дышать, дышать, дышать  
Я что-то чересчур был хладнокровен,  
Но как сома приятно вспоминать...  
Он как бревно, а хвост – большое знамя,  
Башка – ведро, в ладони плавники.  
Еще бы изо рта добавить пламя  
И был бы монстр малюсенькой реки.  
Все уплываем.  
Ниже переката  
Нашел я щучку, подрубил под хвост,  
Затем нырял почти что до заката  
Везде и всюду.  
Под упавший мост

Я лазил-лазил, находил плотвичку  
Грамм до двухсот, чего ее стрелять?  
Лез под наплывов черную темницу  
И по траве скользил, скользил опять.  
Но все без толку, словно обрубил,  
Пора домой, на весла налегли,  
Корма, как нож, волна по борту била  
Уж скоро звезды –  
Вечности угли  
Взойдут по склону горизонта тихо.  
Река устала. Лилии цвели  
И вдруг уснули.  
Взрослая лосиха  
По заводи вела своих лосят,  
Сова ворчала, пела комариха  
И выводила к речке кабаниха  
Визжавших от восторга поросят.  
Цветы сомкнулись, закрывая ставни,  
Сверчок запел, цикадам возразя,  
Бобр распугал проснувшиеся плавни  
Чирок в гнезде, с чего-то егозя,  
Невнятно крикнул.  
Потонула в звуках  
Ночная тьма, ожили тополя,  
Выпь забубнела. Нарождалась в муках  
Ночная жизнь. Прогретая земля  
Сама проснулась, проворчала что-то.  
Байдарки нос уткнулся в край земли  
И навалились на меня заботы  
В наш грешный мир заботы привели.  
Уже в машине, вспомнив о рыбалке,  
Представил уходящего сома  
Я молодец, что сделано не жалко...



Используемая литература:

1. «Ловись Рыбка», Лебедин В. М., изд-во Кишенев-тимпул, 1989 г.;
2. «Книга для подводных пловцов», Утевский А. Ю. и др., изд-во «торсинг», Украина, 2001 г.